

YOU-GO 2XL

AN ELECTRIC

SCOOTER 2XL

INSIDE



Quick Installation Guide
Guía de Instalación Rápida
Guide d'installation rapide
Guida rapida all'installazione
Guia de Instalação Rápido

SC5000



YOUmove
YOUup
YOUdown
YOUfold
YOUtravel
YOUrule

Thanks for choosing our product.
Have fun with this electric scooter.

Accessories



Instructions



Hex wrench set

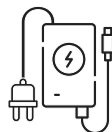

Charging Adapter

Handlebar Installation

1.



Hold the scooter body with your right hand and turn up the folding stem tube.

2.



Adjust the position of stem tube and handlebar properly.

3.

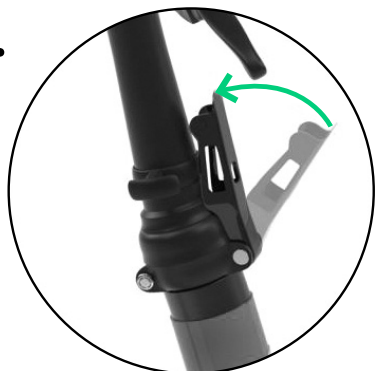

Close the buckle at the fold to fix the stem tube with your right hand.

4.

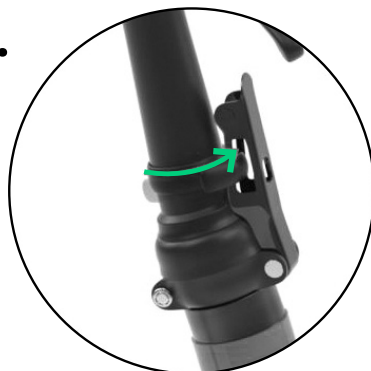

Finally turn the plastic ring on the tube to fasten the buckle.

Handlebar Installation

1.



Loosen the quick release lever on the head of the stem.

2.

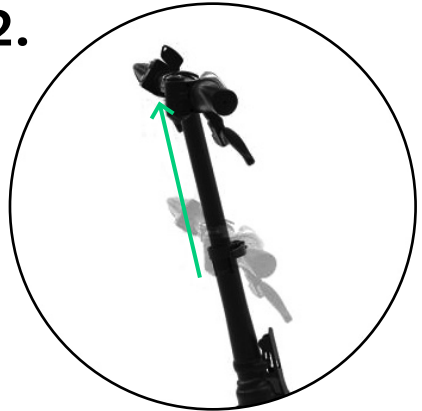

Lift the handlebar upward, adjust the appropriate height, and then close the quick release lever.

3.



Lift the quick release lever on the handlebar, turn the handlebar and adjust the brake lever to the horizontal position.

4.

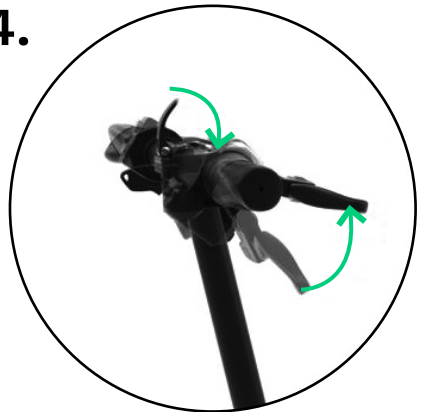

Finally close the quick release lever on the handlebar.

Front Wheel Installation

1.



Loosen the nut of quick release lever, leaving a spring on the head.

2.

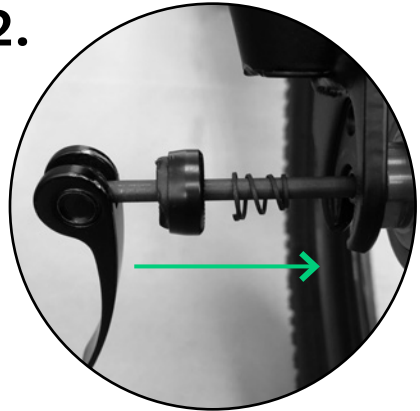

Insert into the hub from left to right, the quick release head in on the side without disc brake pads.

3.

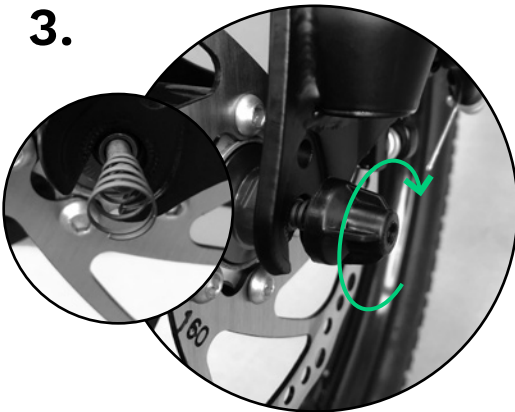

At the other end, put the spring first, the diameter inside small and the outside is large, and then put a nut.

4.

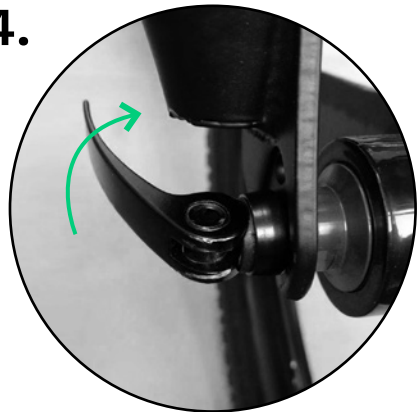

After adjusting both sides, close the quick release lever to lock.

Front Light Installation

1.



Align the mounting holes of the headlight and the fender first, on the top of front fork.

2.



Insert the screw in the mounting hole of the headlight, the screw head is in front, and there is a gasket inside.

3.



Put the fender mounting hole on the other end.

4.

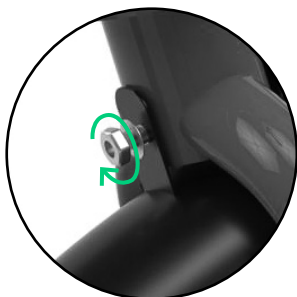

Add nuts and washers and tighten.

5.

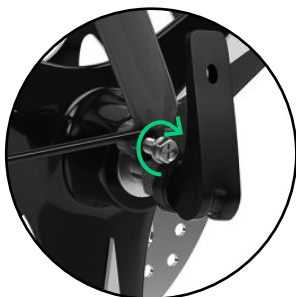

Fix the rods on both sides of the mudguard, align with the mounting holes, and put the screws.

6.



Tighten the screws on both sides to fix the mudguard.

Charging Scooter

- 1- Open the cover.
- 2- Connect the charger.
- 3- Disconnect the charger and close the cover when the battery is fully charged.

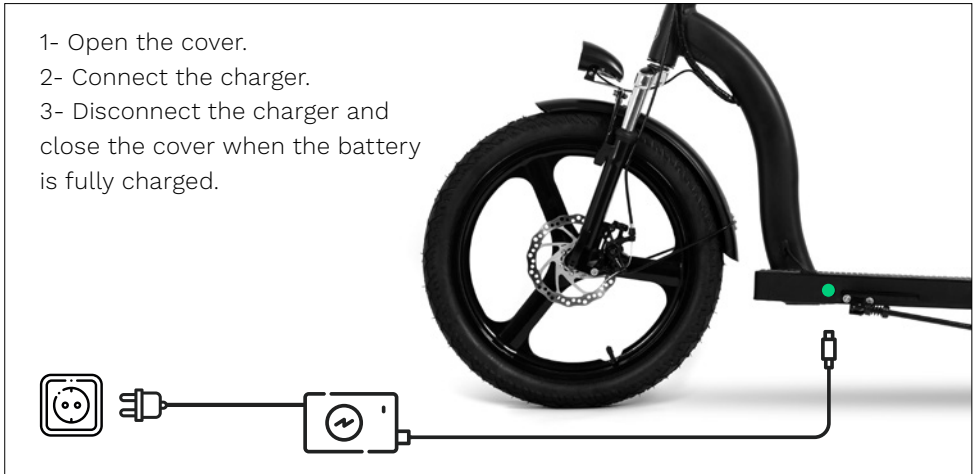

Safety Instructions

- It is not recommended driving on the rain.
- It is recommend to slightly bend knees to better adjust to a rough road. If you are traveling on a rough road, stick to low speed (5-10km/h).
- When entering into any room, elevator, etc. be careful not to be injured by a door frame.
- Please not speed up when descending a hill.
- While walking with a scooter, do not press the speed knob.
- When driving it is recommended to go around various obstacles.
- Please do not hang backpacks and other heavy objects on handlebar.
- It is forbidden to sharply turn a residential area with a large flow of passers-by.
- It is forbidden to drive through puddles, to which exceeds depth of 2cm.
- Never ride a scooter more than one person or hold a child in your arms.
- Do not push the back of the fender.
- Do not touch the disc brake.
- Do not driving leaving your hands.
- Do not riding electric scooter up, down steps or jump over obstacles.

Safety Recommendations

1) Electric scooter - it is only a device for entertainment, not a vehicle. But once you driving on public area, the electric scooter brings certain risks for your safety .For the sake of your safety and others safety, you must strictly follow the instructions, outlined in this driving manual .

2) You should understand that if you ride a scooter in a public place , you must comply with all recommendations for safety. Also do not forget that there is a possibility of collision, due to violation of pedestrians or vehicles traffic rules , there is also a risk of injury , due to improper operation of the unit. As in other types of vehicles, the higher a speed of electric scooter, the greater a braking distance. On some smooth road emergency braking may cause skidding of scooter, loss of balance and even fall. Therefore, during moving of scooter you need to be vigilant, to adhere to an appropriate speed, keep a safe distance from pedestrians and / or with other vehicles. Riding on unfamiliar terrain, keep vigilance and appropriate speed.

3) While riding scooter, respect rights of pedestrians. Do not scare them, especially children. Reduce speed, passing by them. If you are moving in the same direction with pedestrians, try to stick to the left side as much as possible (for right-hand traffic countries). If you are moving in the opposite direction, stick to the right and slow down.

4) Please strictly follow your country road rules to driving, and also strictly abide by rules, set out in the instructions and safety recommendations. Violation of the above rules may result financial expenses, personal injury, occurrence of traffic accidents, legal disputes, conflict and other unpleasant situations. Our company does not bear any direct or joint and several liability.

5) To avoid personal injury , do not loan electric scooter to others whom do not know how to drive. Please spend a training before you transfer your scooter to friends, as well as teach he (her) must be wear the proper safety gear .

6) Please do inspect scooter carefully before each use.If you find shattered parts, battery life has decreased obviously, tires leak air or there are signs of excessive wear, uncharacteristic sounds when turning or other abnormal symptoms, please discontinue use of the scooter immediately , don't drive it reluctantly.

Specifications

- Color: black
- Size: Front 20inch integrated wheel, rear 16inch
- Front hub with magnesium
- Body material: aluminum alloy
- Battery: 10Ah lithium battery
- Maximum range: 40-43 km
- Motor: 350 W
- Max speed: 25 Km/h
- Voltage: 36 V
- LCD display
- Charging time: 4-6 hrs
- Waterproof: IP55
- Max load: 120 Kg
- Weight: 18.45 Kg
- Climb 15 degree
- Front LED, back Tailing
- Handbar fold: yes
- Adapter: 42V 2A CE certificated euro plug
- Carton size: 140 x 23 x 58 cm
- With telescopic suspension

Warranty

Carefully read all instructions before using the electric kick scooter.

This product is warranted according to the local laws.

The warranty shall not apply to any products that have been subjected to misuse, negligence, accidental or abnormal conditions of operation, and does not covers the natural capacity fade out.

Please refer to qualified and authorized people for the repair of the electric kick scooter. A non-professional repair may cause malfunction and risks and void your warranty rights.

For further information, check the complete user manual at weareyouin.com

YOUmove
YOUup
YOUdown
YOUfold
YOUtravel
YOUrule

Gracias por elegir nuestro producto.
Diviértete con este patinete eléctrico.

Accesorios



Manual instrucciones



Conjunto de llaves

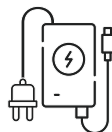

Fuente de alimentación

Instalación Manillar

1.



Sujete el cuerpo del patinete con la mano derecha y suba el tubo del manillar plegable.

2.



Ajuste la posición del tubo y el manillar correctamente.

3.



Cierre la hebilla con su mano derecha para fijar el tubo del manillar.

4.



Finalmente gire el anillo de plástico en el tubo para fijar la hebilla.

Instalación Manillar

1.



Afloje la palanca de liberación rápida en la cabeza del tubo del manillar.

2.

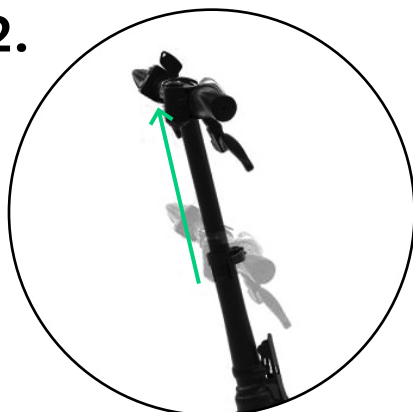

Levante el manillar hacia arriba, ajuste la altura adecuada y luego cierre la palanca de liberación rápida.

3.



Levante la palanca de liberación rápida en el manillar, gire el manillar y ajuste la palanca del freno a la posición horizontal.

4.

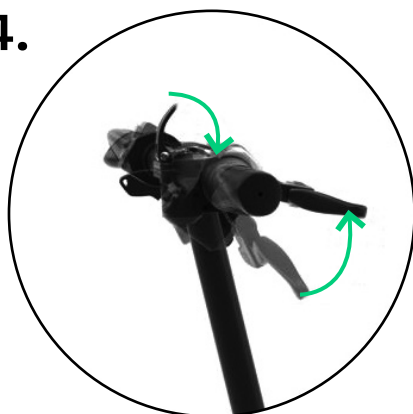

Por último cierre la palanca de liberación rápida en el manillar.

Instalación de la Rueda Delantera

1.



Afloje la tuerca de la palanca de liberación rápida, dejando un muelle en la cabeza.

2.

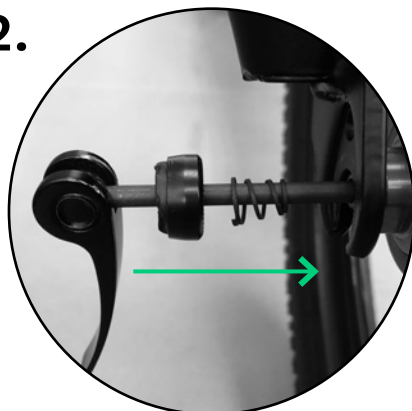

Inserte en el buje de izquierda a derecha, el cabezal de liberación rápida en el lado sin pastillas de freno de disco.

3.

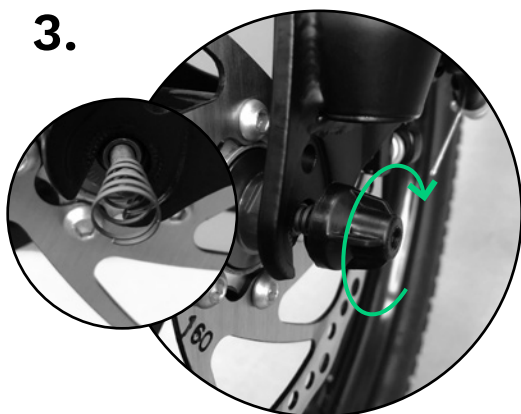

En el otro extremo, coloque primero el muelle, el diámetro pequeño hacia el interior y el grande hacia el exterior, y luego ponga la tuerca.

4.

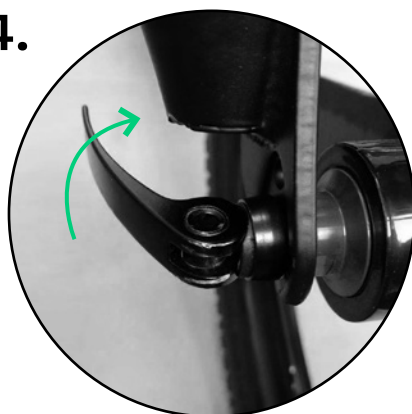

Después de ajustar ambos lados, cierre la palanca de liberación rápida para bloquear la rueda.

Instalación de la Luz Frontal

1.



Primero, alinee los agujeros de montaje de la luz y el guardabarros, en la parte superior de la horquilla delantera.

2.



Inserte el tornillo en el agujero de montaje de la luz frontal, la cabeza del tornillo debe estar al frente y una arandela dentro.

3.



Coloque el agujero de montaje del guardabarros en el otro extremo.

4.

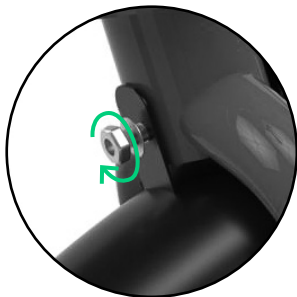

Coloque tuercas y arandelas y apriete.

5.

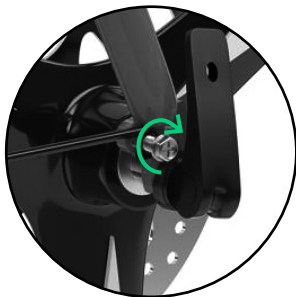

Fije las varillas a ambos lados del guardabarros, alinee con los agujeros de montaje y coloque los tornillos.

6.



Apriete los tornillos de ambos lados para fijar el guardabarros.

Cargar el Patinete

- 1- Abra la tapa.
- 2- Conecte el cargador.
- 3- Desconecte el cargador y cierre la tapa cuando la batería se haya cargado completamente.



Instrucciones de Seguridad

- No se recomienda conducir bajo la lluvia.
- Se recomienda flexionar ligeramente las rodillas para adaptarse mejor a un camino accidentado. Si estás viajando por una carretera en mal estado, manténgase a baja velocidad (5-10 km/h).
- Al entrar en cualquier habitación, ascensor, etc. tenga cuidado de no lastimarse con el marco de una puerta.
- No añada velocidad al descender por una colina.
- Mientras camine con el scooter, no presiones el acelerador.
- Al conducir se recomienda sortear los obstáculos.
- No cuelgue mochilas ni otros objetos pesados en manillar.
- Está prohibido dar la vuelta bruscamente a una zona residencial con un gran flujo de transeúntes.
- Está prohibido conducir por charcos que superen los 2 cm de profundidad.
- Nunca conduzcas un scooter con más de una persona, o sostener a un niño en tus brazos.
- No pise la parte trasera del guardabarros.
- No toque el freno de disco.
- No conduzcas dejando sus manos.
- No suba, baje escalones ni salte obstáculos con el scooter eléctrico.

Recomendaciones de Seguridad

1) Patinete eléctrico: es solo un dispositivo de entretenimiento, no un vehículo. Pero una vez que se conduce en un área pública, el patinete eléctrico conlleva ciertos riesgos para su seguridad. Por su seguridad y la seguridad de los demás, debe seguir estrictamente las instrucciones descritas en este manual de usuario.

2) Debe comprender que si conduce un patinete en un lugar público, debe cumplir con todas las recomendaciones de seguridad. Además, no olvide que existe la posibilidad de colisión si se infringen las reglas de tránsito de peatones o vehículos, también existe el riesgo de lesiones debido al funcionamiento incorrecto de la unidad. Como en otros tipos de vehículos, cuanto mayor sea la velocidad del patinete eléctrico, mayor será la distancia de frenado. En alguna carretera lisa, el frenado de emergencia puede provocar que el patinete patine, pierda el equilibrio e incluso caiga. Por lo tanto, durante el movimiento del patinete, debe estar atento, mantener una velocidad adecuada, mantener una distancia segura de los peatones y / o con otros vehículos. Conduciendo por terreno desconocido, manténgase alerta y a la velocidad adecuada.

3) Al ir en patinete, respete los derechos de los peatones. No los asustes, especialmente a los niños. Reduzca la velocidad al pasar cerca de ellos. Si va en la misma dirección que los peatones, intenta mantenerse en el lado izquierdo tanto como sea posible

(para países con circulación por la derecha). Si se mueve en la dirección opuesta, manténgase a la derecha y reduzca la velocidad.

4) Siga estrictamente las reglas de conducción de su país y cumpla también estrictamente las reglas establecidas en las instrucciones y recomendaciones de seguridad. La violación de las reglas anteriores puede resultar en gastos financieros, lesiones personales, accidentes de tráfico, disputas legales, conflictos y otras situaciones desagradables. Nuestra empresa no asume ninguna responsabilidad directa o solidaria.

5) Para evitar lesiones personales, no preste el patinete eléctrico a otras personas que no sepan conducir. Practique antes de transferir su patinete a sus amigos, y enséñeles que deben usar el equipo de seguridad adecuado.

6) Inspeccione el patinete cuidadosamente antes de cada uso. Si encuentra piezas rotas, la vida útil de la batería ha disminuido, los neumáticos pierden aire o hay signos de desgaste excesivo, sonidos inusuales al girar u otros síntomas anormales, deje de usar el patinete inmediatamente, no se sienta obligado a utilizarlo.

Especificaciones

- Color: negro
- Tamaño: rueda delantera integrada de 20 pulgadas, trasera de 16 pulgadas
- Bujes delanteros con magnesio
- Material del cuerpo: aleación de aluminio.
- Batería de litio de 10 Ah
- Autonomía máxima: 40-43 km
- Motor: 350 W
- Velocidad máxima: 25 Km/h
- Voltaje: 36 V
- Pantalla LCD
- Tiempo de carga: 4-6 h
- Resistente al agua: IP55
- Carga máxima: 120 Kg
- Peso: 18,45 kilogramos
- Inclinación 15 grados
- LED frontal
- Manillar plegable
- Adaptador: 42V 2A
- Tamaño de la caja: 140 x 23 x 58 cm.
- Con suspensión telescópica

Garantía

Lea atentamente todas las instrucciones antes de utilizar el patinete eléctrico. Este producto está garantizado de acuerdo con las leyes locales.

La garantía no se aplicará a ningún producto que haya sido sometido a mal uso, negligencia, condiciones de funcionamiento accidentales o anormales, y no cubre el desgaste natural de la autonomía.

Consulte a personas calificadas y autorizadas para la reparación del patinete eléctrico. Una reparación no profesional puede causar un mal funcionamiento y riesgos y anular sus derechos de garantía.

Para más información consultar el manual completo en weareyouin.com

YOUmove
YOUup
YOUdown
YOUfold
YOUtravel
YOUrule

Merci d'avoir choisi notre produit.
Amusez-vous avec cette trottinette électrique.

Accessoires



Instructions



Jeux de clés hexagonales

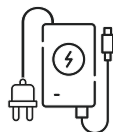

Chargeur

Installation du guidon

1.



Tenez le corps du scooter avec votre main droite et remontez le guidon pliable.

2.



Ajustez correctement la position du guidon.

3.

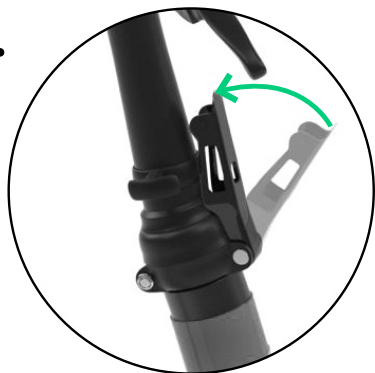

Fermez la boucle au niveau du pli pour fixer le guidon avec votre main droite.

4.

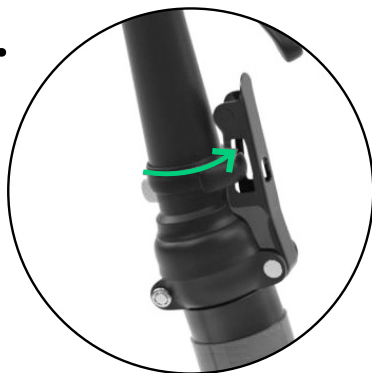

Enfin, tournez l'anneau en plastique sur le tube pour attacher la boucle.

Installation du guidon

1.



Desserrez le levier de serrage en haut de la tige du guidon.

2.

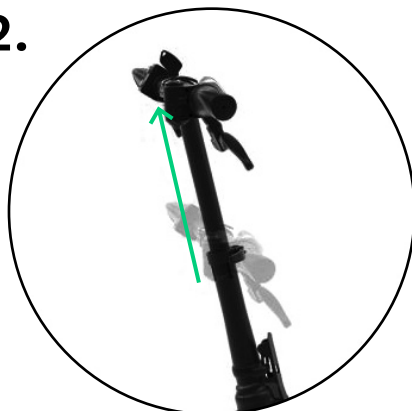

Soulevez le guidon vers le haut, réglez le hauteur appropriée, puis fermez le levier de serrage.

3.



Soulevez le levier de serrage du guidon, tournez le guidon et positionner la poignée de frein à l'horizontale.

4.

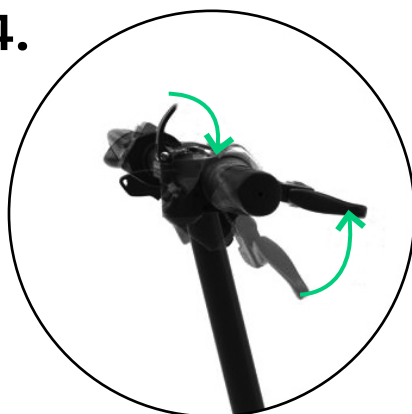

Fermez enfin le levier de serrage sur le guidon.

Installation de la roue avant

1.



Desserrez l'écrou du levier de serrage rapide en laissant le ressort sur la tête.

2.

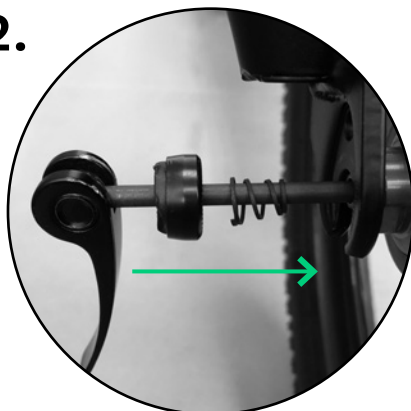

Insérez dans le moyeu de gauche à droite, la tige de fixation rapide sur le côté où il n'y a pas les plaquettes de frein à disque.

3.

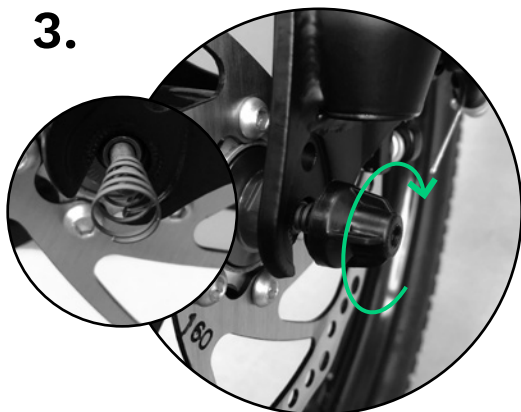

À l'autre extrémité, placez le ressort en premier, le diamètre le plus petit côté intérieur et le grand diamètre vers l'extérieur, puis mettez l'écrou.

4.

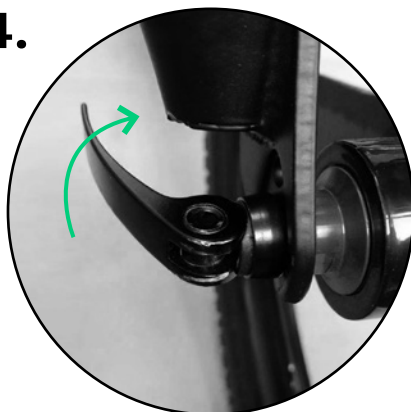

Après avoir réglé les deux côtés, fermez le levier de serrage pour verrouiller.

Installation de l'éclairage avant

1.



Alignez les trous de montage du phare et du garde-boue d'abord, sur le dessus de la fourche avant.

2.



Insérez la vis dans le trou de montage du phare, la tête de vis et la rondelle doivent être devant.

3.



Mettez le support du garde-boue en dernier.

4.

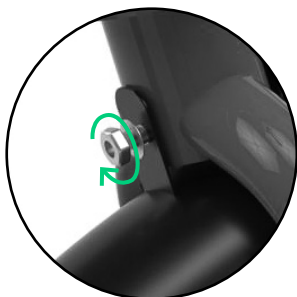

Ajouter l'écrou avec une rondelle et serrez.

5.

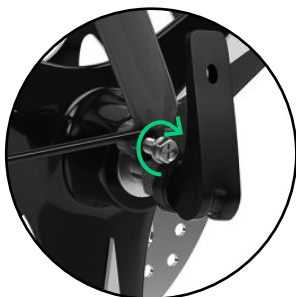

Fixez les tiges des deux côtés du garde-boue, alignez avec les trous de montage, et mettez les vis.

6.



Serrez les vis des deux côtés pour fixer le garde-boue.

Chargement du scooter

- 1- Ouvrez le couvercle.
- 2- Branchez le chargeur.
- 3- Débranchez le chargeur et fermez le couvercle lorsque la batterie est complètement chargée.



Consignes de sécurité

- Il n'est pas recommandé de conduire sous la pluie.
- Il est recommandé de plier légèrement les genoux pour mieux s'adapter à une route accidentée. Si vous circulez sur une route accidentée, roulez à faible vitesse (5-10 km/h).
- Lorsque vous entrez dans une pièce, un ascenseur, etc., veillez à ne pas vous blesser dans les passage de porte.
- Veuillez à ne pas accélérer en descendant une colline.
- En marchant avec le scooter, n'appuyez pas sur le bouton de vitesse.
- Lors de la conduite, il est recommandé de contourner divers obstacles.
- Veuillez à ne pas suspendre des sacs à dos et autres objets lourds au guidon.
- Il n'est pas recommandé de tourner brusquement.
- Il est interdit de traverser des flaques d'eau dont la profondeur dépasse 2 cm.
- Il est interdit de monter à plusieurs personnes sur le scooter et ne tenez jamais un enfant dans vos bras.
- Ne touchez pas le frein à disque.
- Ne conduisez pas en levant vos mains.
- Ne montez pas, ne descendez pas les marches et ne sautez pas par-dessus des obstacles.

Recommandations de sécurité

1) Ce scooter électrique n'est qu'un appareil pour le divertissement, pas un véhicule. Mais une fois que vous conduisez sur la voie publique, la conduite du scooter électrique peut comporter certains risques pour votre sécurité.

Pour votre sécurité et celle des autres, vous devez strictement suivre les instructions décrites dans ce manuel de conduite et respectez les règles concernant les véhicules à assistance électrique de votre pays, de votre région et de votre commune.

2) Vous devez comprendre que si vous faites du scooter dans un lieu public, vous devez suivre toutes les recommandations sur la sécurité. N'oubliez pas non plus qu'il y a une possibilité de collision avec des piétons ou des véhicules circulant sur la route, il existe également un risque de blessure, en raison d'un mauvais fonctionnement de l'appareil. Comme dans d'autres types de véhicules, plus votre vitesse est élevée plus la distance de freinage le sera aussi. Sur certains sols lisses le freinage d'urgence peut entraîner un dérapage du scooter, une perte d'équilibre et même tomber. Par conséquent, pendant vos déplacements avec votre scooter il faut être vigilant, respecter une vitesse appropriée, et garder une distance de sécurité avec les piétons et/ou les autres véhicules.

Si vous rouler sur des terrains inconnus, restez vigilant et réduisez votre vitesse.

3) Lorsque vous roulez en scooter,

respectez les piétons. Ne leur faites pas peur, surtout les enfants. Réduisez votre vitesse en passant près d'eux. Si vous allez dans la même direction que les piétons, essayez de rester le plus à gauche possible, si vous allez dans la direction opposée, tenez-vous à droite et ralentir.

4) Veuillez suivre strictement les règles de conduite de votre pays. Toute violation de ces règles peuvent entraîner des dommages corporels, des accidents de la route et peuvent faire l'objet de poursuites pénal. Notre société se dégage de toutes responsabilités.

5) Pour éviter les blessures, ne prêtez pas votre scooter électrique à des personnes qui ne savent pas conduire. Veuillez à bien expliquer le fonctionnement du scooter avant de le prêter à des amis, et assurez vous qu'ils aient l'équipement de sécurité approprié (casque, gants).

6) Inspecter le scooter soigneusement avant chaque utilisation. Vérifiez s'il n'y a pas de pièces cassées, le niveau de la batterie, la pression et l'usure des pneus. veuillez cesser d'utiliser le scooter immédiatement si vous constatez un défauts.

Caractéristiques

- Couleur : noire
- Taille : roue avant de 20 pouces, arrière de 16 pouces
- Moyeu avant en magnésium
- Matériau du cadre : alliage d'aluminium
- Batterie : batterie au lithium 10Ah
- Distance maximale : 40-43 km
- Moteur : 350 W
- Vitesse max : 25 Km / h
- Tension : 36 V
- Affichage LCD
- Temps de charge : 4-6 heures
- Étanche : IP55
- Charge maximale : 120 Kg
- Poids : 18,45 Kg
- Monter 15 degrés
- LED avant, arrière
- Pliage du guidon : oui
- Adaptateur : prise euro 42V 2A certifiée CE
- Taille du carton : 140 x 23 x 58 cm
- Avec suspension télescopique

Garantie

Lisez attentivement toutes les instructions avant d'utiliser la trottinette électrique. Ce produit est garanti selon les lois locales.

La garantie ne s'applique pas aux produits qui ont fait l'objet d'une mauvaise utilisation, négligence, conditions de fonctionnement accidentelles ou anormales, et ne couvre pas l'usure naturel des pièces (pneu, frein etc...).

Veillez vous adresser à des personnes qualifiées et autorisées pour faire réparer votre scooter électrique. Une réparation non faite par un professionnel peut entraîner des dysfonctionnements et risque d'annuler votre garantie.

Pour plus d'informations, consultez le manuel d'utilisation complet sur **weareyouin.com**

YOUmove
YOUup
YOUdown
YOUfold
YOUtravel
YOUrule

Grazie per aver scelto il nostro prodotto.
Buon divertimento con il monopattino elettrico.

Accessori



Manuale d'uso



Utensili

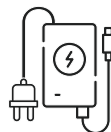

Caricabatterie

Installazione del Manubrio

1.



Tenere il corpo dello scooter con la mano destra e sollevare il tubo del manubrio pieghevole.

2.



Regolare correttamente la posizione del tubo e del manubrio.

3.



Chiudere la fibbia con la mano destra per fissare il tubo del manubrio.

4.



Infine ruotare l'anello di plastica sul tubo per fissare la fibbia.

Installazione del Manubrio

1.



Allentare la leva di sgancio rapido sulla testa del tubo del manubrio.

2.

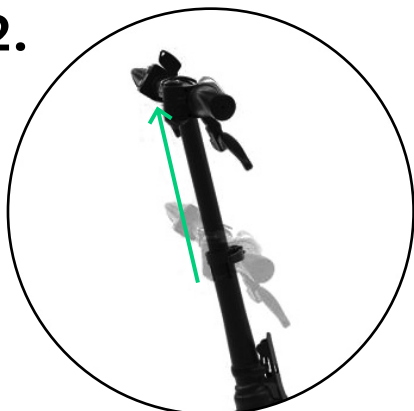

Sollevarre il manubrio, regolarlo all'altezza appropriata, quindi chiudere la leva di rilascio rapido.

3.



Sollevarre la leva di rilascio rapido sul manubrio, ruotare il manubrio e impostare la leva del freno in posizione orizzontale.

4.

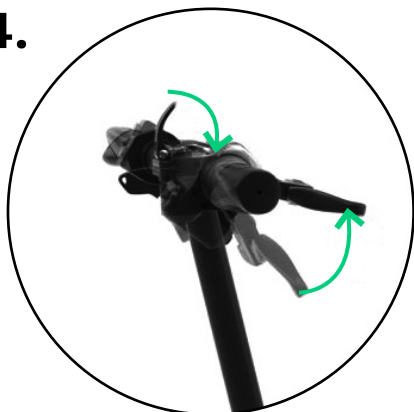

Infine chiudere la leva di sgancio rapido sul manubrio.

Installazione della ruota anteriore

1.



Allentare il dado sulla leva di sgancio rapido, lasciando una molla sulla testa.

2.

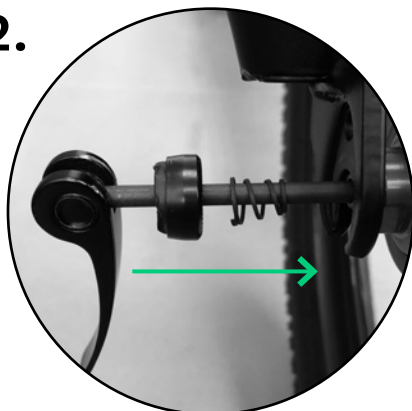

Inserire nel mozzo da sinistra a destra la testina a sgancio rapido a disco senza pastiglie freno a disco.

3.

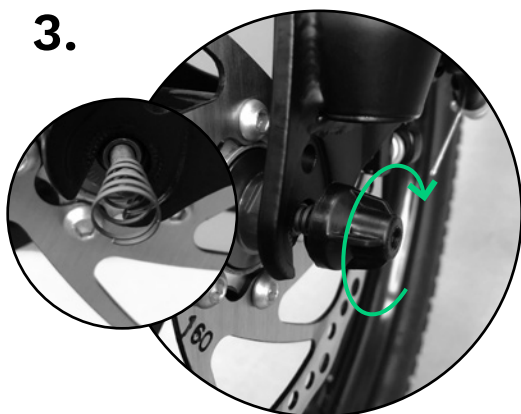

All'altra estremità, metti prima la molla, il diametro piccolo verso l'interno e il diametro grande verso l'esterno, quindi metti il dado.

4.

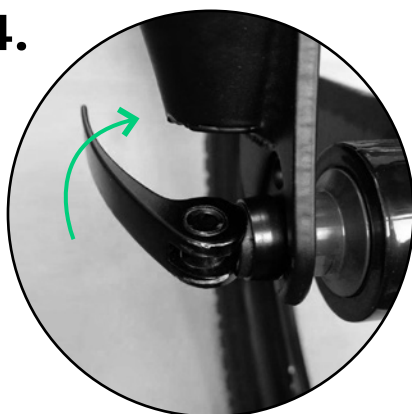

Dopo aver regolato entrambi i lati, chiudere la leva di rilascio rapido per bloccare la ruota.

Installazione della luce anteriore

1.



Innanzitutto, allinea i fori di montaggio per la luce e il parafrangente sulla parte superiore della forcella anteriore.

2.



Inserire la vite nel foro di montaggio del faro, la testa della vite dovrebbe essere davanti e una rondella all'interno.

3.



Posizionare il foro di montaggio del parafrangente sull'altra estremità.

4.

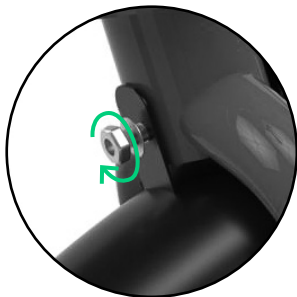

Montare dadi e rondelle e serrare.

5.

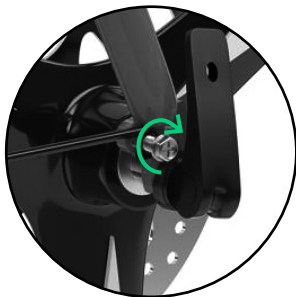

Attaccare le aste a entrambi i lati del parafrangente, allinearle con i fori di montaggio e installare i bulloni.

6.



Stringere le viti su entrambi i lati per fissare il parafrangente.

Carica lo scooter

- 1- Apri il coperchio.
- 2- Collega il caricatore.
- 3- Scollegare il caricabatterie e chiudere il coperchio quando la batteria è completamente carica.



Istruzioni di sicurezza

- Si sconsiglia di guidare sotto la pioggia.
- Si consiglia di piegare leggermente le ginocchia per meglio adattarsi a una strada dissestata. Se stai viaggiando su una strada dissestata, mantieni una bassa velocità (5-10 km / h).
- Quando si entra in qualsiasi stanza, ascensore, ecc. fare attenzione a non ferirsi sul telaio di una porta.
- Non aumentare la velocità quando si scende da una collina.
- Mentre si cammina con lo scooter, non premere l'acceleratore.
- Durante la guida si consiglia di evitare gli ostacoli.
- Non appendere zaini o altri oggetti pesanti al manubrio.
- È vietato fare una brusca svolta in una zona residenziale con un grande flusso di pedoni.
- È vietato passare attraverso pozzanghere che superano i 2 cm di profondità.
- Non guidare mai uno scooter con più di una persona, né tenere un bambino in braccio.
- Non calpestare la parte posteriore del paraurti.
- Non toccare il freno a disco.
- Non guidare lasciando le tue mani.
- Non salire, scendere gradini o saltare ostacoli con lo scooter elettrico.

Raccomandazioni per la sicurezza

1) Scooter elettrico: è solo un dispositivo di intrattenimento, non un veicolo. Ma una volta che si guida in un'area pubblica, lo scooter elettrico comporta alcuni rischi per la sicurezza. Per la vostra sicurezza e quella degli altri, dovete seguire scrupolosamente le istruzioni delineate in questo manuale utente.

2) Devi capire che se guidi uno scooter in un luogo pubblico, devi rispettare tutte le raccomandazioni di sicurezza. Inoltre, non dimenticare che c'è la possibilità di collisione se le regole del traffico di pedoni o veicoli vengono violate, c'è anche il rischio di lesioni a causa del funzionamento errato dell'unità. Come in altri tipi di veicoli, maggiore è la velocità dello scooter elettrico, maggiore è la distanza di arresto. Su alcune strade lisce, una frenata di emergenza può far slittare lo scooter, perdere l'equilibrio e persino cadere. Pertanto, durante il movimento dello scooter, è necessario essere vigili, mantenere una velocità adeguata, mantenere una distanza di sicurezza da pedoni e / o altri veicoli. Quando si guida su un terreno sconosciuto, stare all'erta e alla velocità corretta.

3) Quando si guida uno scooter, rispettare i diritti dei pedoni. Non spaventarli, soprattutto i bambini. Rallenta quando passi vicino a loro. Se stai andando nella stessa direzione dei pedoni, cerca di rimanere il più possibile sul lato sinistro (per i paesi

con circolazione a destra). Se ti stai muovendo nella direzione opposta, resta a destra e rallenta.

4) Seguire rigorosamente le regole di guida del proprio paese e inoltre attenersi rigorosamente alle regole stabilite nelle istruzioni e nelle raccomandazioni di sicurezza. La violazione delle regole di cui sopra può comportare spese finanziarie, lesioni personali, incidenti stradali, controversie legali, conflitti e altre situazioni spiacevoli. La nostra azienda non si assume alcuna responsabilità diretta o solidale.

5) Per evitare lesioni personali, non prestare lo scooter elettrico ad altre persone che non sanno guidare. Fai pratica prima di trasferire lo scooter ai tuoi amici e insegna loro a indossare l'attrezzatura di sicurezza adeguata.

6) Ispezionare attentamente lo scooter prima di ogni utilizzo. Se si riscontrano parti rotte, la durata della batteria è diminuita, i pneumatici perdono o ci sono segni di usura eccessiva, rumori insoliti durante la svolta o altri sintomi anomali, interrompere immediatamente l'uso dello scooter, non sentirsi obbligati a usarlo.

Specifiche

- Colore nero
- Dimensioni: ruota anteriore integrata da 20 pollici, ruota posteriore da 16 pollici
- Mozzo anteriore con magnesio
- Materiale corpo: lega di alluminio.
- Batteria al litio da 10 Ah
- Autonomia massima: 40-43 km
- Motore: 350 W.
- Velocità massima: 25 Km / h
- Voltaggio: 36 V.
- Schermo a cristalli liquidi
- Tempo di ricarica: 4-6 h
- Resistente all'acqua: IP55
- Carico massimo: 120 Kg
- Peso: 18,45 chilogrammi
- Inclinazione di 15 gradi
- LED frontale
- Manubrio pieghevole
- Adattatore: 42V 2A
- Dimensioni della scatola: 140 x 23 x 58 cm.
- Con sospensione telecopica

Garanzia

Leggere attentamente tutte le istruzioni prima di utilizzare lo scooter elettrico. Questo prodotto è garantito in conformità con le leggi locali.

La garanzia non si applica a qualsiasi prodotto che sia stato sottoposto a uso improprio, negligenza, condizioni operative accidentali o anormali e non copre l'usura naturale della gamma.

Consultare persone qualificate e autorizzate per la riparazione dello scooter elettrico. Una riparazione non professionale può causare malfunzionamenti e rischi e invalidare i diritti di garanzia.

Per ulteriori informazioni, consultare il manuale completo su weareyouin.com

YOUmove
YOUup
YOUdown
YOUfold
YOUtravel
YOUrule

Obrigado por escolher o nosso produto.
Divirta-se com esta trotinete elétrica.

Acessórios



Manual



Conjunto de chaves

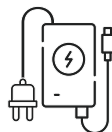

Fonte de energia

Instalação do guidão

1.



Segure o corpo da scooter com a mão direita e levante o tubo do guidão dobrável.

2.



Ajuste a posição do tubo e do guidão corretamente.

3.

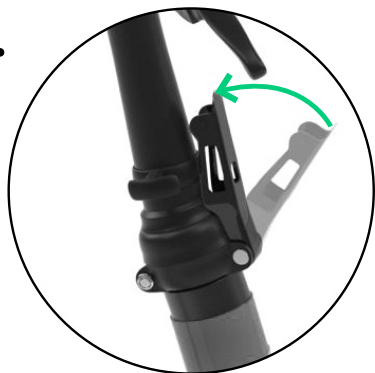

Feche a fivela com a mão direita para prender o tubo do guidão.

4.

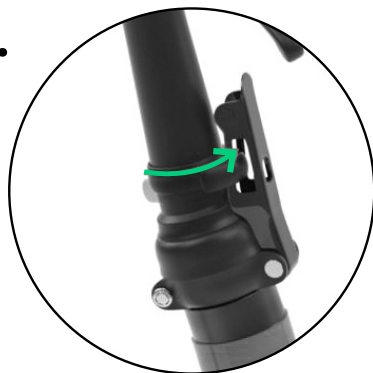

Por fim, gire o anel de plástico no tubo para fixar a fivela.

Instalação do guidador

1.



Afrouxe a alavanca de liberação rápida na cabeça do tubo do guidador.

2.

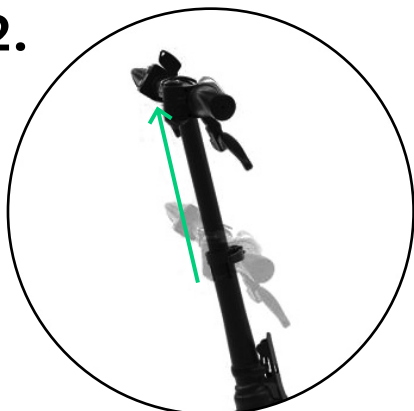

Levante o guidão, ajuste a altura apropriada e feche a alavanca de liberação rápida.

3.



Levante a alavanca de liberação rápida no guidador, gire o guidador e coloque a alavanca do freio na posição horizontal.

4.

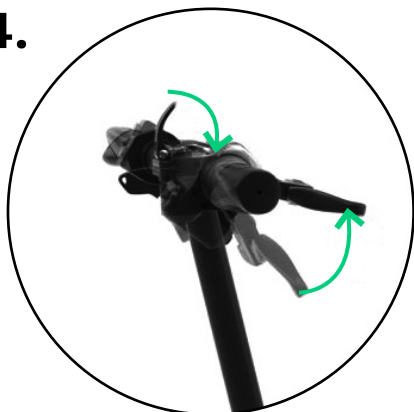

Por fim, feche a alavanca de liberação rápida no guidador.

Instalação da roda dianteira

1.



Afrouxe a porca da alavanca de liberação rápida, deixando uma mola na cabeça.

2.

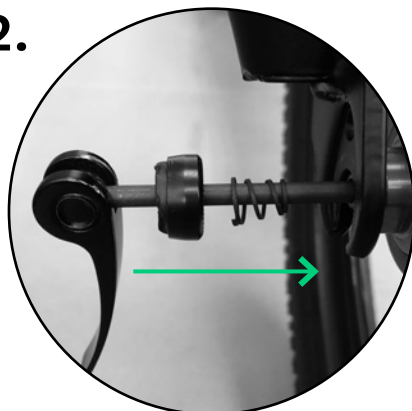

Insira no cubo da esquerda para a direita, a cabeça de liberação rápida na lateral sem pastilhas de freio a disco.

3.

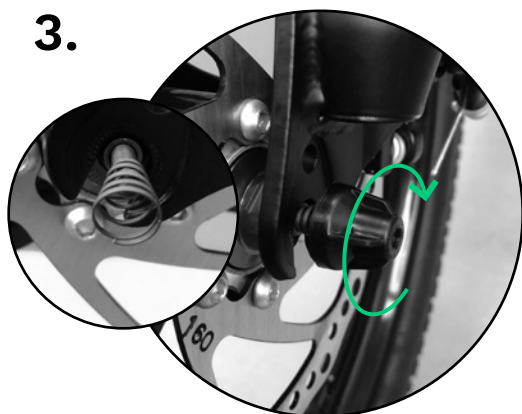

Na outra ponta, coloque primeiro a mola, o diâmetro pequeno para dentro e o diâmetro grande para fora, e depois coloque a porca.

4.

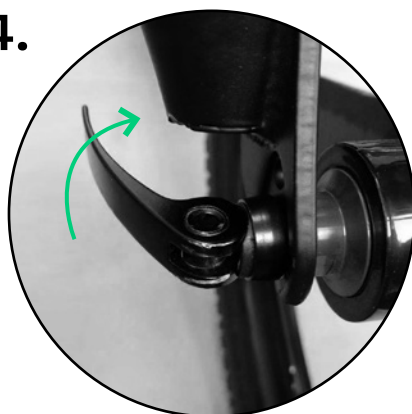

Depois de ajustar os dois lados, feche a alavanca de liberação rápida para travar a roda.

Instalação de luz frontal

1.



Primeiro, alinhe os orifícios de montagem da luz e do para-lama na parte superior do garfo dianteiro.

2.



Insira o parafuso no orifício de montagem do farol, a cabeça do parafuso deve ficar na frente e uma arruela dentro.

3.



Coloque o orifício de montagem do pára-choque na outra extremidade.

4.

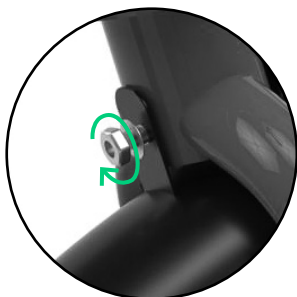

Coloque as porcas e arruelas e aperte.

5.

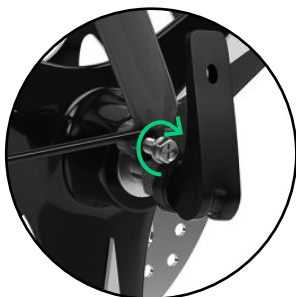

Prenda as hastes em ambos os lados do para-lama, alinhe com os orifícios de montagem e instale os parafusos.

6.



Aperte os parafusos em ambos os lados para prender o para-lama.

Carregar a Scooter

- 1- Abra a tampa.
- 2- Conecte o carregador.
- 3- Desligue o carregador e feche a tampa quando a bateria estiver totalmente carregada.



Instruções de segurança

- Dirigir na chuva não é recomendado.
- Recomenda-se dobrar ligeiramente os joelhos para melhor se adaptar a uma estrada acidentada. Se você estiver viajando em uma estrada acidentada, mantenha uma velocidade baixa (5-10 km / h).
- Ao entrar em qualquer sala, elevador, etc. tenha cuidado para não se ferir no batente da porta.
- Não adicione velocidade ao descer uma colina.
- Ao caminhar na scooter, não pressione o acelerador.
- Durante a condução, é recomendável evitar obstáculos.
- Não pendure mochilas ou outros objetos pesados no guidão.
- É proibido fazer curvas fechadas em áreas residenciais com grande fluxo de pedestres.
- É proibido atravessar poças com mais de 2 cm de profundidade.
- Nunca conduza uma scooter com mais do que uma pessoa, nem segure uma criança nos braços.
- Não pise na parte traseira do para-lama.
- Não toque no freio a disco.
- Não dirija deixando suas mãos.
- Não suba, desça degraus ou salte obstáculos com a scooter elétrica.

Recomendações de Segurança

1) Scooter Elétrica: É apenas um dispositivo de entretenimento, não um veículo. Mas, ao andar em uma área pública, a scooter elétrica acarreta certos riscos para sua segurança. Para sua segurança e a segurança de outras pessoas, você deve seguir estritamente as instruções descritas neste manual do usuário.

2) Você deve compreender que se dirigir uma scooter em um local público, deverá cumprir todas as recomendações de segurança. Além disso, não se esqueça que existe a possibilidade de colisão em caso de violação das regras de trânsito de peões ou veículos, existe também o risco de lesões devido ao funcionamento incorrecto do equipamento. Como em outros tipos de veículos, quanto maior a velocidade da scooter elétrica, maior a distância de parada. Em alguma estrada lisa, a travagem de emergência pode fazer com que a scooter derrape, perca o equilíbrio e até caia. Portanto, durante a movimentação da scooter, você deve estar vigilante, manter uma velocidade adequada, manter uma distância segura de pedestres e / ou outros veículos. Ao dirigir em terreno desconhecido, fique alerta e na velocidade adequada.

3) Ao conduzir uma scooter, respeite os direitos dos peões. Não os assuste, especialmente as crianças. Diminua a velocidade ao passar perto deles. Se você estiver indo na mesma direção que os pedestres, tente permanecer no lado esquerdo o máximo possível

(para países com trânsito pela direita). Se você estiver se movendo na direção oposta, fique à direita e diminua a velocidade.

4) Siga rigorosamente as regras de condução do seu país e também cumpra rigorosamente as regras estabelecidas nas instruções e recomendações de segurança. A violação das regras acima pode resultar em despesas financeiras, danos pessoais, acidentes de trânsito, disputas legais, conflitos e outras situações desagradáveis. Nossa empresa não assume qualquer responsabilidade direta ou solidária.

5) Para evitar ferimentos, não empreste a scooter elétrica a outras pessoas que não saibam conduzir. Pratique antes de transferir sua scooter para seus amigos e ensine-os a usar o equipamento de segurança adequado.

6) Inspeccione a scooter cuidadosamente antes de cada utilização. Se você encontrar peças quebradas, a vida útil da bateria diminuiu, os pneus estão vazando ou há sinais de desgaste excessivo, sons incomuns ao virar ou outros sintomas anormais, pare de usar a scooter imediatamente, não se sinta obrigado a usá-la.

Especificações

- Cor preta
- Tamanho: roda dianteira integrada de 20 polegadas, roda traseira de 16 polegadas
- Cubo frontal com magnésio
- Material do corpo: liga de alumínio.
- bateria de lítio de 10 Ah
- Autonomia máxima: 40-43 km
- Motor: 350 W
- Velocidade máxima: 25 Km / h
- Tensão: 36 V
- Ecrã LCD
- Tempo de carregamento: 4-6 h
- Resistente à água: IP55
- Carga máxima: 120 Kg
- Peso: 18,45 quilogramas
- Incline 15 graus
- LED frontal
- Guiador dobrável
- Adaptador: 42V 2A
- Dimensões da caixa: 140 x 23 x 58 cm.
- Com suspensão telecópica

Garantia

Leia todas as instruções cuidadosamente antes de usar a scooter elétrica.

Este produto é garantido de acordo com as leis locais.

A garantia não se aplica a qualquer produto que tenha sido sujeito a uso indevido, negligência, condições de operação acidentais ou anormais e não cobre o desgaste natural da linha.

Consulte pessoal qualificado e autorizado para a reparação da scooter elétrica.

Reparos não profissionais podem causar mau funcionamento e riscos e anular seus direitos de garantia.

Para obter mais informações, consulte o manual completo em weareyouin.com

ERSAXTRADE

DECLARATION DE CONFORMITE · DECLARACIÓN DE CONFORMIDAD · DECLARAÇÃO DE CONFORMIDADE DECLARATION OF CONFORMITY · DICHIARAZIONE DI CONFORMITÀ

Distributeur et représentant autorisé du fabricant: **ERSAX TRADE, S.L.**
Distribuidor y representante autorizado del fabricante: José Sánchez Pescador, 10
Distribuidor e representante autorizado do fabricante: 28007 - Madrid
Distributor & manufacturer authorized representative: SPAIN
Distributore e rappresentante autorizzato del produttore: Tel: 93 734 69 99
Fax: 93 729 25 11

Adresse / Dirección / Direção / Address / Indirizzo:

NIF / VAT:

ES-B66063553

Par la présente ERSAX TRADE, S.L. déclare que ces appareils son conformes aux exigences essentielles et aux autres dispositions pertinentes de les directives 2014/30/EU (EMC), 2014/35/EU (LVD) et 2011/65/EU (RoHS)

Por medio de la presente ERSAX TRADE, S.L. declara que estos equipos cumplen con los requisitos esenciales y cualesquiera otras disposiciones aplicables o exigibles de las Directivas 2014/30/EU (EMC), 2014/35/EU (LVD) y 2011/65/EU (RoHS)

ERSAX TRADE, S.L. declara que este equipamento está conforme com os requisitos essenciais e outras disposições da Directivas 2014/30/EU (EMC), 2014/35/EU (LVD) e 2011/65/EU (RoHS)

Hereby, ERSAX TRADE, S.L. declares that these equipments are in compliance with the essential requirements and other relevant provisions of Directives 2014/30/EU (EMC), 2014/35/EU (LVD) and 2011/65/EU (RoHS)

Attraverso questo ERSAX TRADE, S.L. dichiara che questa apparecchiatura è conforme ai requisiti essenziali e qualsiasi altra disposizione applicabile delle Direttive 2014/30/EU (EMC), 2014/35/EU (LVD) e 2011/65/EU (RoHS)

Description / Descripción / Descrição / Description / Descrizione: ELECTRIC SCOOTER
Référéncie / Referencia / Referencia / Referente / Codice: SC5000
Marque / Marca / Marca / Mark / Marchio: YOUIN

Avec les normes ou autres documents normatifs:
Con las normas u otros documentos normativos:
Com as normas ou outros documentos normativos:
With the standard or other normative documents:
Con gli standard o altri documenti normativi:

EMC:	RoHS:
EN 55014-1:2017	IEC 62321-5: 2013
EN 55014-2:2015	IEC 62321-4: 2013
EN 61000-3-2:2014, EN 61000-3-3:2013	IEC 62321-7-1: 2015
EN 61000-4-2:2009	IEC 62321-7-2: 2017
EN 61000-4-3:2006+A1:2008+A2:2010	IEC 62321-6: 2015
EN 61000-4-4:2012, EN 61000-4-5:2014	IEC 62321-8: 2017
EN 61000-4-6:2014, EN 61000-4-11:2004	

LVD:
EN 60335-1:2012+A11:2014+A2:2016

Carlos Morillas
Legal Representative

Madrid, 20/05/2021



