

YOUIN TEXAS

AN ELECTRIC FAT BIKE TEXAS INSIDE



User manual · **Manual de usuario**
Manuel de l'Utilisateur
Manuale d'uso · **Manual do usuário**

BK1201 - BK1201B



YOUmove

YOUup

YOUdown

YOUfold

YOUtravel

YOUrule

Thanks for choosing our product.
Have fun with this electric bike.

Content

Bike Assembly

| | |
|---|---|
| Deploy the Product | 4 |
| Insert, unlock and remove the battery | 4 |

Technical information

| | |
|------------------------------------|---|
| Parts diagram | 5 |
| Wiring diagram | 5 |
| Technical specifications | 6 |

Security

| | |
|---|---|
| Use tips | 6 |
| Before each use | 7 |
| Regular checkups (every 1-2 months) | 7 |

Operation

| | |
|---|---|
| Screen | 7 |
| Front fork | 8 |
| Battery charge | 9 |
| Checking the battery before using it for the first time | 9 |

| | |
|-----------------------------------|-----------|
| Recycling Notice | 10 |
|-----------------------------------|-----------|

Bike Assembly

Deploy the Product

- 1- Grab the seat and the handlebar. Rotate the front half of the frame forward around the hinge until the front wheel is in the driving position.
- 2- Turn the lever forward and close it so that the frame is secured. When you want to fold the frame again you must push up the locking screw to open the lever (image 1).
- 3- Turn the pedals to their horizontal position (picture 2).
- 4- Raise the handlebar to its vertical position and close its locking lever (picture 3). When you want to fold the handlebar again, you must pull up the locking screw to open the lever.
- 5- Place the handlebar and the saddle at the desired height (picture 4 and 5).

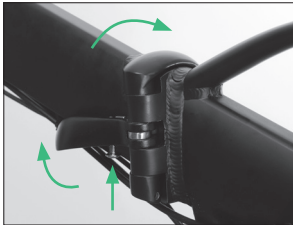

Picture 1

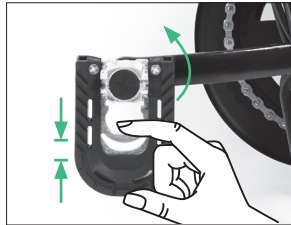

Picture 2



Picture 3

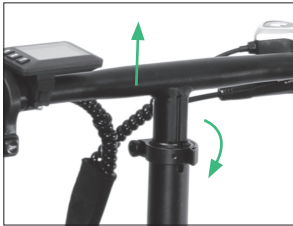

Picture 4



Picture 5

Insert, unlock and remove the battery

- 1- Insert the key into the keyhole.
- 2- Turn the key switch to ON position when you use the electric bike.
- 3- Turn the key switch to OFF position when you stop using the electric bike.
- 4- Press and turn the key switch to UNLOCK to unlock the battery for removal.



Technical information

Parts diagram

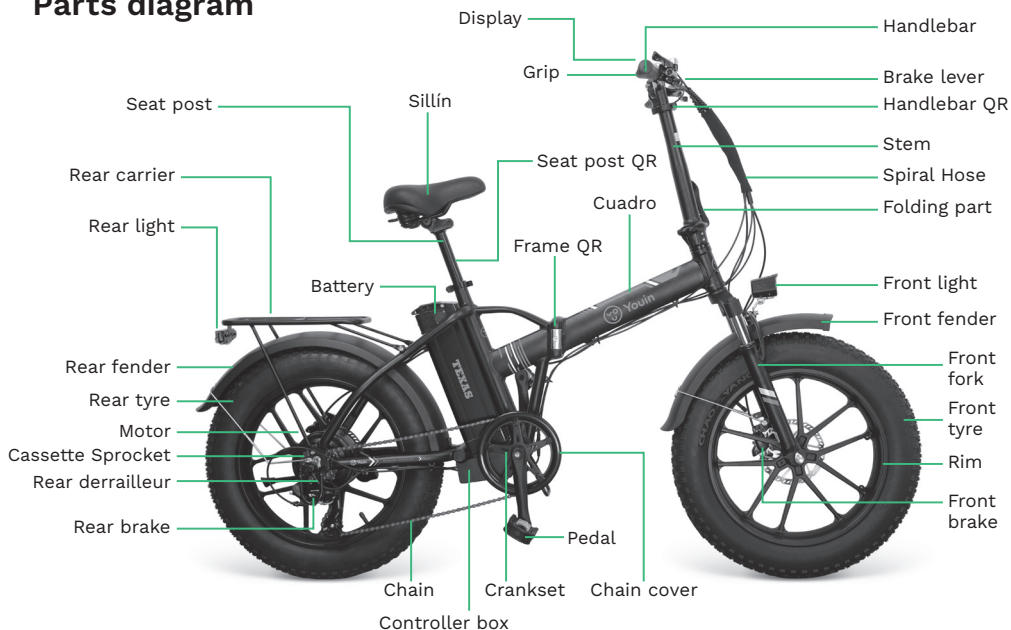

Wiring diagram

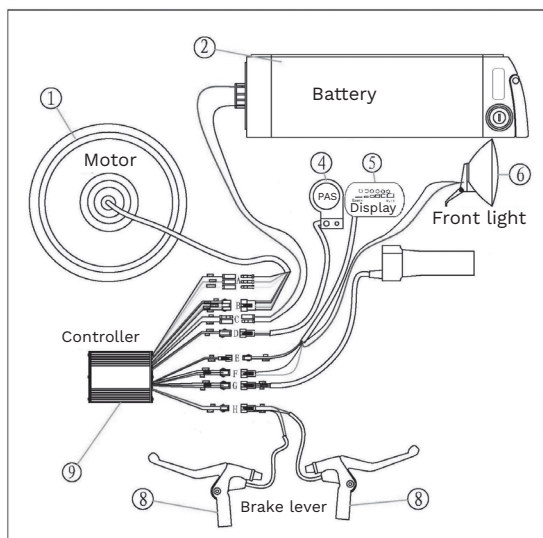

Technical information

Technical specifications

| | |
|----------------------------------|--------------------------------------|
| Motor / Battery | 36V 250W / 36V 10.4Ah |
| Maximum speed / Range | 25 km-h / 35-45 km |
| Wheel / Rim | 20" / Alloy double wall rim |
| Crankset | Prowheel PRO-546PP |
| Shifter | Shimano TOURNEY |
| Tires | Chaoyang K1167 |
| Brake | Shimano MT-200 hydraulic brake 160mm |
| Saddle | Justek |
| Frame | 20" alloy folding |
| Cassette Sprocket | Shimano 7-SPEED |
| Chains | KMC |
| Fender | Plastic |
| Front fork | Suspension (Lockable) |
| Light | 36V screen controllable |
| Rear derailleur | Shimano TOURNEY |
| Net weight / maximum load | 27 kg. / 120 kg |

Security

Use tips

This electric bicycle is designed to transport a single person in each use. Condition your bicycle if you want to transport luggage and try not to exceed the maximum load for which it was designed (120 kg).

Failure to follow the safety advice, or activities that go beyond its intended use, such as going down steps, performing stunts or making improper repairs, will exempt both the manufacturer and the dealer from all liability.

It is recommended to always wear a helmet. In case of driving at night, make sure to turn on the lights, and if possible, also wear a reflective band or vest.

Remember to clean your bike regularly. To do this, avoid the use of pressurized water, since the electronic components can get wet, which can cause a malfunction and even personal injury.

Carefully clean painted surfaces, plastic parts and electronic components. Never use abrasive products such as seawater, saltpeter, soda, etc.

Security

Before each use

Before each ride, you should check that the brakes are secure and working properly. The handlebar and seat post must be in the correct position and firmly fixed. The wheels must have enough pressure and all the nuts and bolts must be well tightened. The battery must have sufficient charge for the use that we are going to give it.

Regular checkups (every 1-2 months)

These controls guarantee the perfect condition of the e-bike and optimal operation.

- 1- Check that the welds on the frame and fork are in good condition and show no signs of corrosion.
- 2- Check that the front and rear brakes are attached to the chassis and brake effectively.
- 3- Check tire pressure and tread depth.
- 4- Check that the rims are well secured and do not have any loose or broken spokes.
- 5- Check that the handlebar and the seat post are well inserted and firmly tightened.
- 6- Check that the cables are sufficiently greased and that they have no obstacles in their path.
- 7- Check that the battery is charged enough.

Operation

Screen

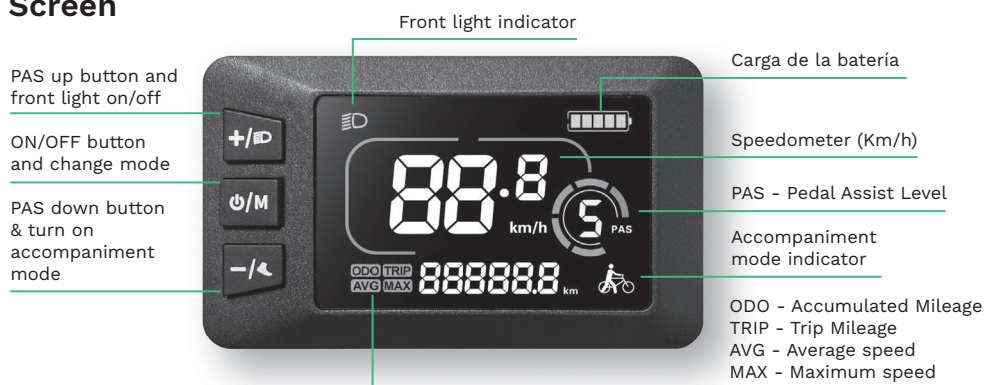

System on/off

Press and hold **⏻/M** for a few seconds to turn on your You-ride Texas. Long press **⏻/M** again to turn it off.

Operation

Change the information on the screen

Briefly press **⏻/M** to change the information on the screen. You can toggle between the following information:

ODO - Total mileage / **TRIP** - Trip mileage / **AVG** - Average speed / **MAX** - Maximum speed / **V** - Volts / **W** - Watts / **A** - Amperage / **Travel time**

PAS level adjustment

Press **+ / ⚙️** or **- / ⚙️** to adjust the level of pedal assistance.

Accompaniment mode

If you press and hold the button **- / ⚙️** for 3 seconds, it will start the motor at a constant speed of 6km/h to carry the bike effortlessly while walking next to it. Pressing the brake will deactivate the accompaniment mode.

Do not use it if we are mounted on it. We recommend not to abuse this assistance, especially on long or very steep slopes.

Front light on/off

Long press for **+ / ⚙️** for 3 seconds to turn on the front light. Long press **+ / ⚙️** again to turn it off.

Rear light on/off

The tail light is switched on directly from the power button underneath the tail light.

The tail light is powered by 2 AAA batteries, pull the bottom tab to remove the module and access them for replacement when the battery runs out.



Front fork

In the front fork you can lock or unlock the suspension (picture 1) and adjust its pressure (picture 2).



Picture 1



Picture 2

Operation

Battery charge

When you finish the trip or the battery is running low, charge it immediately.

Charging methods can be divided into two types: one is to take out the battery and then charge it, the other is to charge the battery directly on the electric bicycle. First connect the charger to the charging port of the battery (without connecting it to the socket) and then to the mains. Connect it to a 220V / 50-60Hz power supply.

There is an LED indicator on the power supply. The LED is red when the battery is charging. The LED turns green when the battery is fully charged.
Recommended charging time: 5-6 hours.



After charging, please unplug the input plug (from the wall outlet) first, and then unplug the output plug (from the bike). The battery charger must have constant voltage. Fluctuating voltage or fluctuating power supply of any kind can damage the storage cells of the battery.

Checking the battery before using it for the first time

WARNING

- The battery is supplied partially charged. To ensure the full capacity of the battery, please fully charge it before using it for the first time.

Battery care

- Even with proper care, rechargeable batteries don't last forever. Each time the battery is discharged and subsequently recharged, its relative capacity decreases by a few percent. You can maximize the life of your battery by following the instructions in this guide. The battery should be fully charged immediately upon receipt for the full recommended charging time
- For a full 100% charge, leave the battery on the charger for a full hour after the indicator light on the charger turns green.
- Lithium-ion batteries have no "memory". Partial charge/discharge cycles will not harm the batteries capacity or performance.
- The nominal output capacity of a battery is measured at 25°C. Any variation in this temperature will alter the performance of the battery and shorten its expected life. High temperatures especially reduce the overall battery life and operating time.
- Always make sure to turn the bike's ignition switch to "OFF" after each use. If you leave the power switch in the "ON" position, or your electric bike has not been charged for an extended period of time, the battery may reach a point where it will no longer hold a charge.

Recycling Notice

Electrical and electronic equipment and batteries contain materials, components and substances that can be harmful to you and your environment, as long as the waste materials (waste electrical and electronic equipment and batteries) are not managed correctly.

Electrical and electronic equipment and batteries are marked with the crossed out bin, as shown below. This symbol means that old electrical and electronic equipment and batteries should not be thrown away; they must be removed separately.

As the end user, it is necessary for you to deliver the exhausted batteries to the appropriate collection points. In this way, you ensure that the batteries are recycled in accordance with the legislation and do not cause any environmental damage.



YOUmove

YOUup

YOUdown

YOUfold

YOUtravel

YOUrule

Gracias por elegir nuestro producto.
Diviértete con esta bicicleta eléctrica.

Contenido

Montaje de la Bicicleta

| | |
|---|----|
| Desplegar el Producto | 14 |
| Insertar, desbloquear y quitar la batería | 14 |

Información Técnica

| | |
|-------------------------------------|----|
| Diagrama de piezas | 15 |
| Diagrama de cableado | 15 |
| Especificaciones Técnicas | 16 |

Seguridad

| | |
|---|----|
| Consejos de uso | 16 |
| Antes de cada uso | 17 |
| Controles periódicos (cada 1-2 meses) | 17 |

Funcionamiento

| | |
|--|----|
| Pantalla | 17 |
| Horquilla frontal | 18 |
| Carga de la batería | 19 |
| Comprobación de la batería antes de usarla por primera vez | 19 |

| | |
|--|-----------|
| Aviso sobre Reciclaje | 20 |
|--|-----------|

Montaje de la Bicicleta

Desplegar el Producto

- 1- Agarra el asiento y el manillar. Gira la mitad delantera del cuadro hacia delante alrededor de la bisagra hasta que la rueda delantera esté en la posición de conducción.
- 2- Gira la palanca hacia delante y ciérrala para que el cuadro quede asegurado. Cuando desee volver a plegar el cuadro deberá empujar hacia arriba el tornillo de bloqueo para abrir la palanca (imagen 1).
- 3- Gira los pedales a su posición horizontal (imagen 2).
- 4- Levanta el manillar a su posición vertical y cierra la palanca de bloqueo del mismo (imagen 3). Cuando desee volver a plegar el manillar deberá estirar hacia arriba el tornillo de bloqueo para abrir la palanca.
- 5- Coloca el manillar y el sillín a la altura deseada (imagen 4 y 5).



Imagen 1



Imagen 2

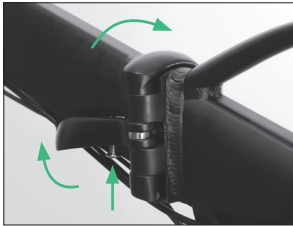

Imagen 3

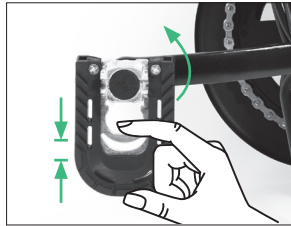

Imagen 4

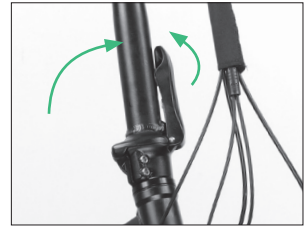

Imagen 5

Insertar, desbloquear y quitar la batería

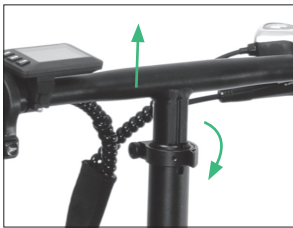
- 1- Inserta la llave en el ojo de la cerradura.
- 2- Gira el interruptor de llave a la posición ON cuando utilices la bicicleta eléctrica.
- 3- Gira el interruptor de llave a la posición de OFF cuando dejes de usar la bicicleta eléctrica.
- 4- Presiona y gira el interruptor de llave a UNLOCK para desbloquear la batería y poder extraerla.



Información Técnica

Diagrama de piezas



Diagrama de cableado

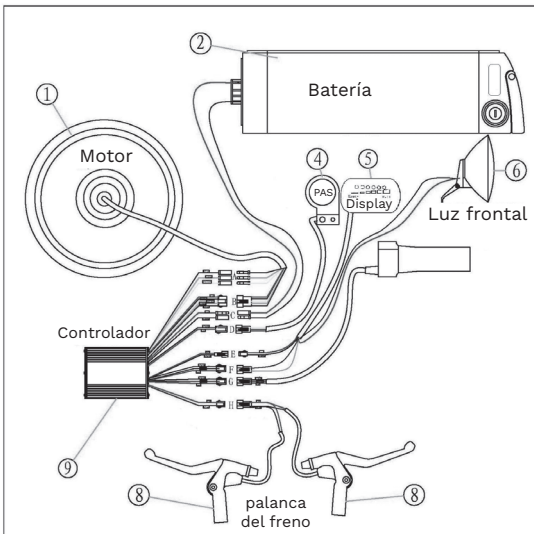

Información Técnica

Especificaciones Técnicas

| | |
|------------------------------|---|
| Motor / Batería | 36V 250W / 36V 10.4Ah |
| Velocidad máxima / Autonomía | 25 km-h / 35-45 km |
| Rueda / Llanta | 20" / Llanta de Aleación de doble pared |
| Platos y bielass | Prowheel PRO-546PP |
| Palanca de cambios | Shimano TOURNEY |
| Neumáticos | Chaoyang K1167 |
| Freno | Frenos hidráulicos Shimano MT-200 160mm |
| Sillín | Justek |
| Cuadro | 20" Aleación plegable |
| Piñones | Shimano 7-velocidades |
| Cadenas | KMC |
| Guardabarros | Plástico |
| Horquilla delantera | Suspensión (Bloqueable) |
| Luz | 36V Controlable por pantalla |
| Cambio trasero | Shimano TOURNEY |
| Peso neto / máximo | 27 kg. / 120 kg |

Seguridad

Consejos de Uso

Esta bicicleta eléctrica está diseñada para transportar a una sola persona en cada uso. Acondiciona tu bicicleta si deseas transportar equipaje y procura no exceder la carga máxima para la cual fué diseñada (120 kg).

El hecho de no respetar los consejos de seguridad, ni las actividades que vayan más allá de su uso previsto, tales como bajar por escalones, realizar acrobacias o hacer reparaciones inadecuadas, eximirán de toda responsabilidad tanto al fabricante como al distribuidor.

Se recomienda llevar siempre el casco puesto. En caso de circular de noche, asegúrate de conectar las luces, y a ser posible, usar también banda o chaleco reflectante.

Recuerda efectuar una limpieza periódica de tu bicicleta. Para ello evita el uso de agua a presión, ya que los componentes electrónicos pueden mojarse, pudiendo provocar un mal funcionamiento e incluso lesiones personales.

Limpiar cuidadosamente las superficies pintadas, las piezas de plástico y los componentes electrónicos. No usar jamás productos abrasivos tales como agua marina, salitre, sosas, etc.

Seguridad

Antes de cada uso

Antes de cada uso, debes comprobar que los frenos estén bien sujetos y funcionen adecuadamente. El manillar y la tija del sillín deben estar en la posición correcta y fijados firmemente. Las ruedas deben tener suficiente presión y todas las tuercas y tornillos deben estar bien apretados. La batería debe disponer de carga suficiente para el uso que le vayamos a dar.

Controles periódicos (cada 1-2 meses)

Estos controles garantizan el perfecto estado de la e-bike y un funcionamiento óptimo.

- 1- Comprobar que las soldaduras del cuadro y la horquilla estén en buenas condiciones y no presenten señales de corrosión.

- 2- Comprobar que los frenos delantero y trasero están sujetos al chasis y frenan con eficacia.

- 3- Comprobar la presión de los neumáticos y la profundidad de la banda de rodadura.

- 4- Comprobar que las llantas estén bien sujetas y no tengan ningún radio suelto o roto.

- 5- Comprobar que el manillar y la tija del sillín estén bien insertados y apretados con firmeza.

- 6- Comprobar que los cables estén suficientemente engrasados y que no tengan trabas en su recorrido.

7. Comprobar que la batería esté suficientemente cargada.

Funcionamiento

Pantalla

Botón subir PAS y encender/apagar la luz frontal

Botón ON/OFF y cambiar modo

Botón bajar PAS y encender el modo acompañamiento

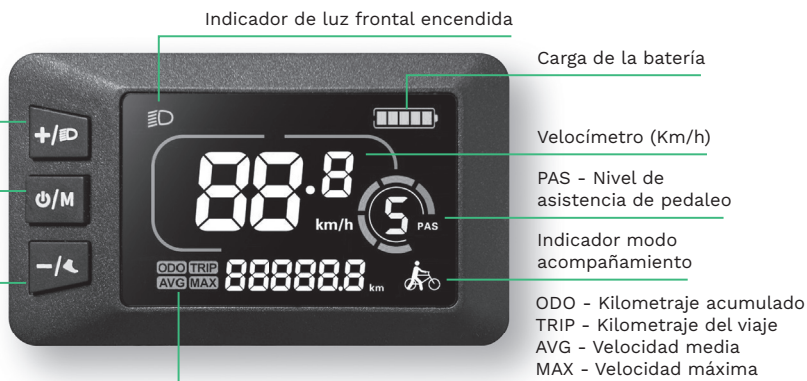

Encendido / apagado del sistema

Mantén pulsado **O/M** durante unos segundos para encender tu You-ride Texas. Mantén pulsado **O/M** de nuevo para apagarla.

Funcionamiento

Cambiar la información en pantalla

Pulsa brevemente **U/M** para ir cambiando de información en pantalla. Podrás alternar entre la siguiente información:

ODO - Kilometraje acumulado / **TRIP** - Kilometraje del viaje / **AVG** - Velocidad media
MAX - Velocidad máxima / **V** - Voltios / **W** - Watos / **A** - Amperaje / **Tiempo de viaje**

Ajuste de nivel del PAS



Pulse **+ / ** o **- / ** para ajustar el nivel de asistencia al pedaleo.

Modo acompañamiento

Si mantienes pulsado el botón **- / ** durante 3 segundos, se encenderá el motor a una velocidad constante de 6km/h para llevar la bicicleta sin esfuerzo mientras caminamos al lado. Apretando el freno se desactivará el modo acompañamiento.

No utilizarlo si estamos montados encima. Recomendamos no abusar de esta asistencia, especialmente en cuestas prolongadas o muy pronunciadas.

Encendido / apagado de la luz frontal

Mantén pulsado **+ / ** durante 3 segundos para encender la luz frontal. Mantén pulsado **+ / ** de nuevo para apagarla.

Encendido / apagado de la luz trasera

La luz trasera se enciende directamente desde el botón de encendido que hay debajo de la misma.

La luz trasera funciona con 2 pilas AAA, tira de la pestaña inferior para extraer el módulo y acceder a ellas para cambiarlas cuando te quedes sin batería.



Horquilla frontal

En la horquilla frontal podrás bloquear o desbloquear la suspensión (imagen 1) y ajustar la presión de la misma (imagen 2).



Imagen 1



Imagen 2

Funcionamiento

Carga de la batería

Cuando termines el viaje o la batería se esté agotando, cárgala inmediatamente.

Los métodos de carga se pueden dividir en dos tipos: uno es sacar la batería y luego cargarla, el otro es cargar la batería directamente en la bicicleta eléctrica.

Primero conecta el cargador al puerto de carga de la batería (sin conectarlo al enchufe) y luego a la corriente. Conéctala a una fuente de alimentación de 220V / 50-60Hz.

Hay un indicador LED en la fuente de alimentación. El LED está rojo cuando la batería se está cargando. El LED se vuelve verde cuando la batería está completamente cargada.

Tiempo de carga recomendado: 5-6 horas.



Después de la carga, desenchufa primero el enchufe de entrada (de la toma de corriente) y luego desenchufa el conector de salida (de la bicicleta). El cargador de batería debe tener voltaje constante. El voltaje fluctuante o la fuente de alimentación fluctuante de cualquier tipo pueden dañar las celdas de almacenamiento de la batería.

Comprobación de la batería antes de usarla por primera vez

ADVERTENCIA

- La batería se proporciona parcialmente cargada. Para asegurar la capacidad total de la batería, cárgala completamente antes de usarla por primera vez.

Cuidado de la batería

- Incluso con el cuidado adecuado, las baterías recargables no duran para siempre. Cada vez que la batería se descarga y posteriormente se recarga, su capacidad relativa disminuye en un pequeño porcentaje. Puedes maximizar la vida útil de tu batería siguiendo las instrucciones de esta guía. La batería debe cargarse por completo inmediatamente cuando se reciba durante el tiempo de carga recomendado completo.
- Para una carga completa al 100%, deja la batería en el cargador durante una hora completa después de que la luz indicadora del cargador se vuelva verde.
- Las baterías de iones de litio no tienen "memoria". Los ciclos de carga / descarga parcial no dañarán la capacidad ni el rendimiento de las baterías.
- La capacidad de salida nominal de una batería se mide a 25°C. Cualquier variación en esta temperatura alterará el rendimiento de la batería y acortará su vida útil esperada. Las altas temperaturas reducen especialmente la vida útil total de la batería y el tiempo de funcionamiento.

Funcionamiento

• Asegúrate siempre de poner el interruptor de encendido de la bicicleta en “APAGADO” después de cada uso. Si dejas el interruptor de encendido en la posición “ON”, o tu bicicleta eléctrica no se ha cargado durante un período de tiempo prolongado, la batería puede llegar a un punto en el que ya no mantendrá la carga.

Aviso sobre Reciclaje

Los equipos eléctricos y electrónicos y las baterías contienen materiales, componentes y sustancias que pueden ser perjudiciales para usted y su entorno, siempre que los materiales de desecho (desechos de equipos eléctricos y electrónicos y baterías) no se manejen correctamente.

Los equipos y baterías eléctricos y electrónicos están marcados con el contenedor de basura tachado, como se muestra a continuación. Este símbolo significa que los equipos y baterías eléctricos y electrónicos viejos no se deben tirar a la basura; deben eliminarse por separado.

Como usuario final, es necesario que entregue las baterías agotadas en los puntos de recolección apropiados. De esta forma, se asegura de que las baterías se reciclan de acuerdo con la legislación y no causan ningún daño ambiental.



YOUmove

YOUup

YOUdown

YOUfold

YOUtravel

YOUrule

Merci d'avoir choisi notre produit.
Amusez-vous avec cette vélo électrique.

Contenu

Assemblage de vélo

| | |
|---|----|
| Déployez le produit. | 24 |
| Insérez, déverrouillez et retirez la batterie | 24 |

Information technique

| | |
|-------------------------------------|----|
| Schéma des pièces. | 25 |
| Schéma de câblage | 25 |
| Spécifications techniques | 26 |

Sécurité

| | |
|--|----|
| Utilisez des astuces. | 26 |
| Avant chaque utilisation. | 27 |
| Contrôles périodiques (tous les 1-2 mois). | 27 |

Fonctionnement

| | |
|---|----|
| Écran | 27 |
| Fourche avant. | 28 |
| Charge de la batterie | 29 |
| Vérification de la batterie avant de l'utiliser pour la première fois | 29 |

| | |
|-----------------------------------|-----------|
| Avis de recyclage. | 30 |
|-----------------------------------|-----------|

Assemblage de Vélos

Déployer le produit

- 1- Saisissez la selle et le guidon. Faites pivoter la moitié avant du cadre vers l'avant autour de la charnière jusqu'à ce que la roue avant soit en position de conduite.
- 2- Tournez le levier vers l'avant et fermez-le de manière à ce que le cadre soit fixé. Lorsque vous voulez replier le cadre, poussez la vis de verrouillage vers le haut pour ouvrir le levier (fig. 1).
- 3- Tournez les pédales en position horizontale (image 2).
- 4- Relevez le guidon en position verticale et fermez son levier de verrouillage (image 3). Lorsque vous voulez replier le guidon, vous devez tirer la vis de blocage vers le haut pour ouvrir le levier.
- 5- Placez le guidon et la selle à la hauteur désirée (image 4 et 5).

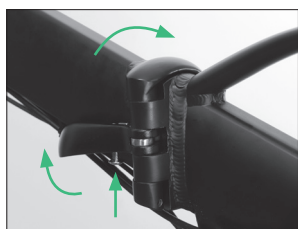

Image 1

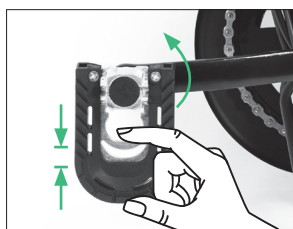

Image 2



Image 3



Image 4



Image 5

Insérez, déverrouillez et retirez la batterie

- 1- Insérez la clé dans le trou de la serrure.
- 2- Tournez la clé de contact en position ON lorsque vous utilisez le vélo électrique.
- 3- Tournez la clé de contact en position OFF lorsque vous arrêtez d'utiliser le vélo électrique.
- 4- Appuyez et tournez l'interrupteur à clé sur UNLOCK pour déverrouiller la batterie et la retirer.



Information Technique

Schéma des pièces



Schéma de câblage



Information Technique

Spécifications techniques

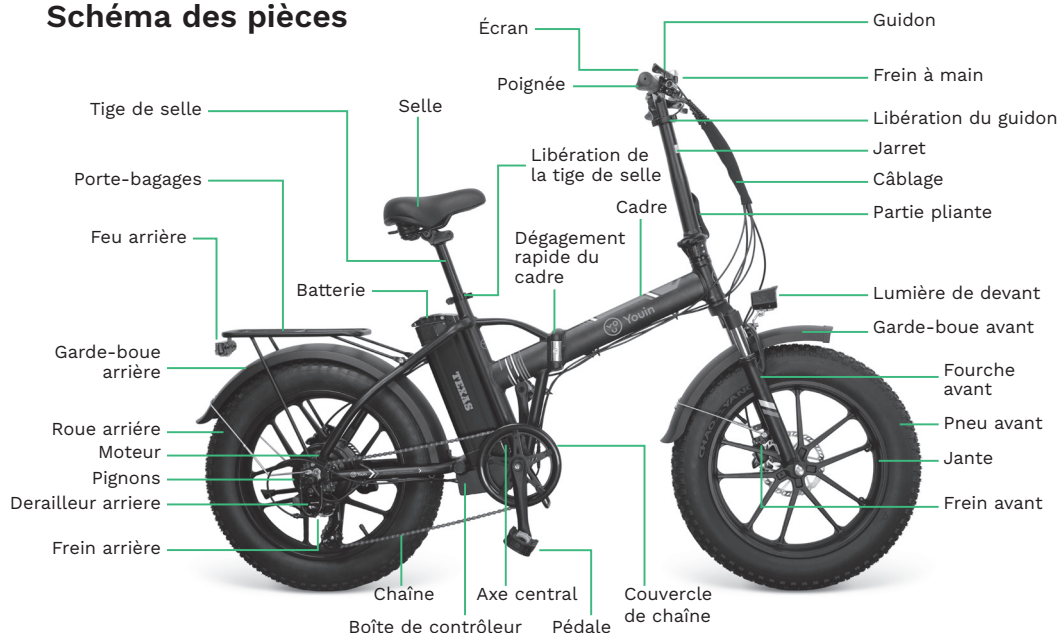
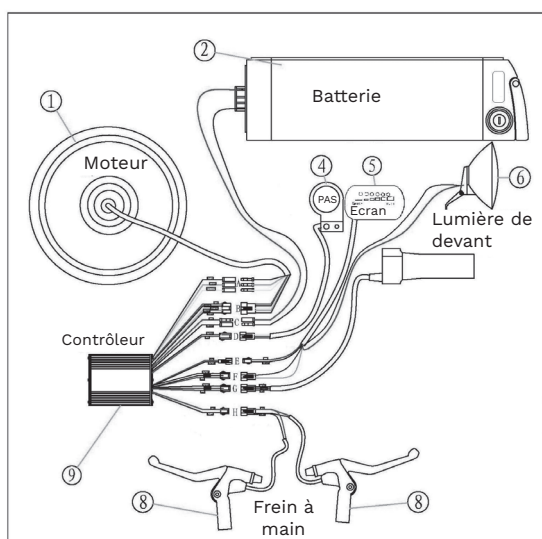
| | |
|------------------------------|--|
| Moteur / Batterie | 36V 250W / 36V 10.4Ah |
| Vitesse maximale / Autonomie | 25 km-h / 35-45 km |
| Jante | 20" / Jante en alliage à double paroi |
| Pédalier | Prowheel PRO-546PP |
| Levier de vitesses | Shimano TOURNEY |
| Pneus | Chaoyang K1167 |
| Frein | Shimano MT-200 frein hydraulique 160mm |
| Selle | Justek |
| Peinture | 20" alliage pliable |
| Pignons | Shimano 7-SPEED |
| Chaînes | KMC |
| Garde-boue | Plastique |
| Fourche avant | Suspension (verrouillable) |
| Lumière | 36V écran contrôlable |
| Dérailleur arriere | Shimano TOURNEY |
| Poids net / charge maximale | 27 kg. / 120 kg |

Sécurité

Conseils d'utilisation

Ce vélo électrique est conçu pour transporter une seule personne à chaque utilisation. Conditionnez votre vélo si vous souhaitez transporter des bagages et essayez de ne pas dépasser la charge maximale pour laquelle il a été conçu (120 kg).

Le non-respect des consignes de sécurité ou les activités qui vont au-delà de leur utilisation prévue, telles que descendre des marches, effectuer des cascades ou effectuer des réparations inappropriées, exonéreront à la fois le fabricant et le revendeur de toute responsabilité.

Il est recommandé de toujours porter un casque. En cas de conduite de nuit, assurez-vous d'allumer les phares et, si possible, portez également une bande ou un gilet réfléchissant.

Pensez à nettoyer régulièrement votre vélo. Pour ce faire, évitez l'utilisation d'eau sous pression, car les composants électroniques peuvent être mouillés, ce qui peut entraîner un dysfonctionnement et même des blessures.

Nettoyez soigneusement les surfaces peintes, les pièces en plastique et les composants électroniques. N'utilisez jamais de produits abrasifs tels que l'eau de mer, le salpêtre, la soude, etc.

Sécurité

Avant chaque utilisation

Avant chaque trajet, vous devez vérifier que les freins sont bien serrés et fonctionnent correctement. Le guidon et la tige de selle doivent être dans la bonne position et solidement fixés. Les roues doivent avoir une pression suffisante et tous les écrous et boulons doivent être bien serrés. La batterie doit avoir une charge suffisante pour l'utilisation que nous allons lui donner.

Contrôles périodiques (tous les 1-2 mois)

Ces contrôles garantissent le parfait état du vélo électrique et son fonctionnement optimal.

- 1- Vérifiez que les soudures du cadre et de la fourche sont en bon état et ne présentent aucun signe de corrosion.
- 2- Vérifiez que les freins avant et arrière sont fixés au châssis et freinent efficacement.
- 3- Vérifiez la pression des pneus et la profondeur de la bande de roulement.
- 4- Vérifiez que les jantes sont bien fixées et n'ont pas de rayons desserrés ou cassés.
- 5- Vérifiez que le guidon et la tige de selle sont bien insérés et bien serrés.
- 6- Vérifiez que les câbles sont suffisamment graissés et qu'ils n'ont pas d'obstacles sur leur chemin.
- 7- Vérifiez que la batterie est suffisamment chargée.

Fonctionnement

Pantalla

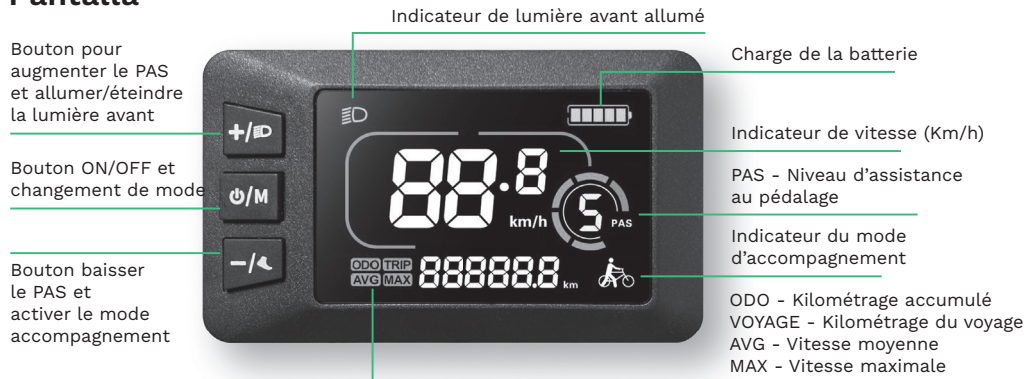

Système activé/désactivé

Maintenez la touche 0/M enfoncée pendant quelques secondes pour allumer votre You-ride Texas. Appuyez 0/M longuement à nouveau pour l'éteindre.

Modifier les informations à l'écran

Appuyez brièvement 0/M pour modifier les informations à l'écran. Vous pouvez basculer entre les informations suivantes :

ODO - Kilométrage accumulé / **TRIP** - Kilométrage du voyage / **AVG** - Vitesse moyenne / **MAX** - Vitesse maximale / **V** - Volts / **W** - Watts / **A** - Ampérage / **Temps de trajet**

Fonctionnement

Réglage du niveau PAS

Appuyez sur **+ /** ou **- /** pour régler le niveau d'assistance au pédalage.

Mode d'accompagnement

Si vous maintenez le bouton **- /** enfoncé pendant 3 secondes, il démarrera le moteur à une vitesse constante de 6 km/h pour transporter le vélo sans effort tout en marchant à côté. Une pression sur le frein désactivera le mode d'accompagnement. Ne l'utilisez pas si nous sommes montés dessus. Nous vous recommandons de ne pas abuser de cette assistance, notamment sur des pentes longues ou très raides.

Lumière avant marche/arrêt

Appuyez longuement **+ /** pendant 3 secondes pour allumer la lumière avant. Appuyez longuement **+ /** à nouveau pour l'éteindre.

Feu arrière allumé/éteint

Le feu arrière s'allume directement à partir du bouton d'alimentation situé en dessous.

Le feu arrière fonctionne avec 2 piles AAA, tirez sur la languette du bas pour retirer le module et accédez-y pour les changer lorsque vous êtes à court de pile.



Fourche avant

Dans la fourche avant, vous pouvez verrouiller ou déverrouiller la suspension (image 1) et régler sa pression (image 2).



Image 1



Image 2

Charge de la batterie

Lorsque vous avez terminé le voyage ou que la batterie est faible, chargez-la immédiatement.

Les méthodes de charge peuvent être divisées en deux types : l'une consiste à retirer

Fonctionnement

la batterie puis à la charger, l'autre consiste à charger la batterie directement sur le vélo électrique.

Connectez d'abord le chargeur au port de charge de la batterie (sans le connecter à la prise) puis au courant électrique. Connectez-le à une alimentation 220V / 50-60Hz.

Il y a un indicateur LED sur l'alimentation. La LED est rouge lorsque la batterie est en charge. La LED devient verte lorsque la batterie est complètement chargée.

Temps de charge recommandé : 5-6 heures.

Après le chargement, veuillez d'abord débrancher la fiche d'entrée (de la prise murale), puis débranchez la fiche de sortie (du vélo). Le chargeur de batterie doit avoir une tension constante. Une tension fluctuante ou une alimentation électrique fluctuante de toute sorte peut endommager les cellules de stockage de la batterie.



Vérification de la batterie avant de l'utiliser pour la première fois

AVERTISSEMENT

- La batterie est fournie partiellement chargée. Pour garantir la pleine capacité de la batterie, veuillez la charger complètement avant de l'utiliser pour la première fois.

Entretien de la batterie

- Même avec des soins appropriés, les piles rechargeables ne durent pas éternellement. Chaque fois que la batterie est déchargée puis rechargée, sa capacité relative diminue de quelques pourcents. Vous pouvez optimiser la durée de vie de votre batterie en suivant les instructions de ce guide. La batterie doit être complètement chargée dès sa réception pour le temps de charge complet recommandé
- Pour une charge complète à 100 %, laissez la batterie sur le chargeur pendant une heure complète après que le voyant lumineux du chargeur est devenu vert.
- Les batteries lithium-ion n'ont pas de « mémoire ». Les cycles de charge/décharge partielle n'affecteront pas la capacité ou les performances des batteries.
- La capacité de sortie nominale d'une batterie est mesurée à 25 °C. Toute variation de cette température altérera les performances de la batterie et réduira sa durée de vie prévue. Les températures élevées réduisent particulièrement la durée de vie globale de la batterie et le temps de fonctionnement.
- Assurez-vous toujours de mettre le contacteur d'allumage du vélo sur « OFF » après chaque utilisation. Si vous laissez l'interrupteur d'alimentation en position « ON » ou si votre vélo électrique n'a pas été chargé pendant une période prolongée, la batterie peut atteindre un point où elle ne tiendra plus la charge.

Avis de recyclage

Les équipements électriques et électroniques et les batteries contiennent des matériaux, des composants et des substances qui peuvent être nocifs pour vous et votre environnement, tant que les déchets (déchets d'équipements électriques et électroniques et batteries) ne sont pas gérés correctement.

Les équipements électriques et électroniques et les batteries sont marqués d'une poubelle barrée, comme indiqué ci-dessous. Ce symbole signifie que les anciens équipements électriques et électroniques et les piles ne doivent pas être jetés ; ils doivent être retirés séparément.

En tant qu'utilisateur final, vous devez remettre les piles épuisées aux points de collecte appropriés. De cette manière, vous vous assurez que les batteries sont recyclées conformément à la législation et ne causent aucun dommage à l'environnement.



YOUmove

YOUup

YOUdown

YOUfold

YOUtravel

YOUrule

Grazie per aver scelto il nostro prodotto.
Buon divertimento con la bicicletta elettrica.

Contenuto

Assemblaggio bici

| | |
|---|----|
| Distribuisce il prodotto | 34 |
| Inserire, sbloccare e rimuovere la batteria | 34 |

Informazioni tecniche

| | |
|---------------------------|----|
| Schema delle parti | 35 |
| Schema elettrico | 35 |
| Specifiche tecniche | 36 |

Sicurezza

| | |
|---|----|
| Usa suggerimenti | 36 |
| Prima di ogni utilizzo | 37 |
| Controlli periodici (ogni 1-2 mesi) | 37 |

Funzionamento

| | |
|---|----|
| Schermo | 37 |
| Forcella anteriore | 38 |
| Carica batterie | 39 |
| Controllo della batteria prima del primo utilizzo | 39 |

| | |
|------------------------------------|-----------|
| Avviso di riciclaggio | 40 |
|------------------------------------|-----------|

Assemblaggio della bicicletta

Distribuisci il prodotto

- 1- Afferra il sedile e il manubrio. Ruotare la metà anteriore del telaio in avanti attorno al cardine finché la ruota anteriore non è in posizione di guida.
- 2- Ruotare la leva in avanti e chiuderla in modo che il telaio sia fissato. Quando si desidera ripiegare nuovamente il telaio è necessario spingere verso l'alto la vite di bloccaggio per aprire la leva (immagine 1).
- 3- Ruotare i pedali in posizione orizzontale (immagine 2).
- 4- Alzare il manubrio in posizione verticale e chiudere la leva di bloccaggio (immagine 3). Quando si desidera ripiegare nuovamente il manubrio, è necessario tirare verso l'alto la vite di bloccaggio per aprire la leva.
- 5- Posizionare il manubrio e la sella all'altezza desiderata (immagine 4 e 5).



Immagine 1



Immagine 2

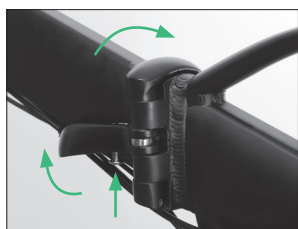

Immagine 3

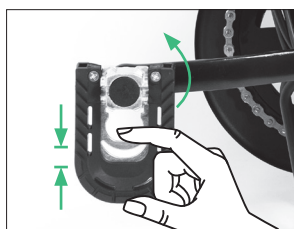

Immagine 4



Immagine 5

Inserire, sbloccare e rimuovere la batteria

- 1- Inserire la chiave nel buco della serratura.
- 2- Ruotare l'interruttore a chiave in posizione ON quando si utilizza la bici elettrica.
- 3- Ruotare l'interruttore a chiave in posizione OFF quando si smette di utilizzare la bici elettrica.
- 4- Premere e ruotare l'interruttore a chiave su UNLOCK per sbloccare la batteria per la rimozione.



Informazioni tecniche

Diagramma delle parti

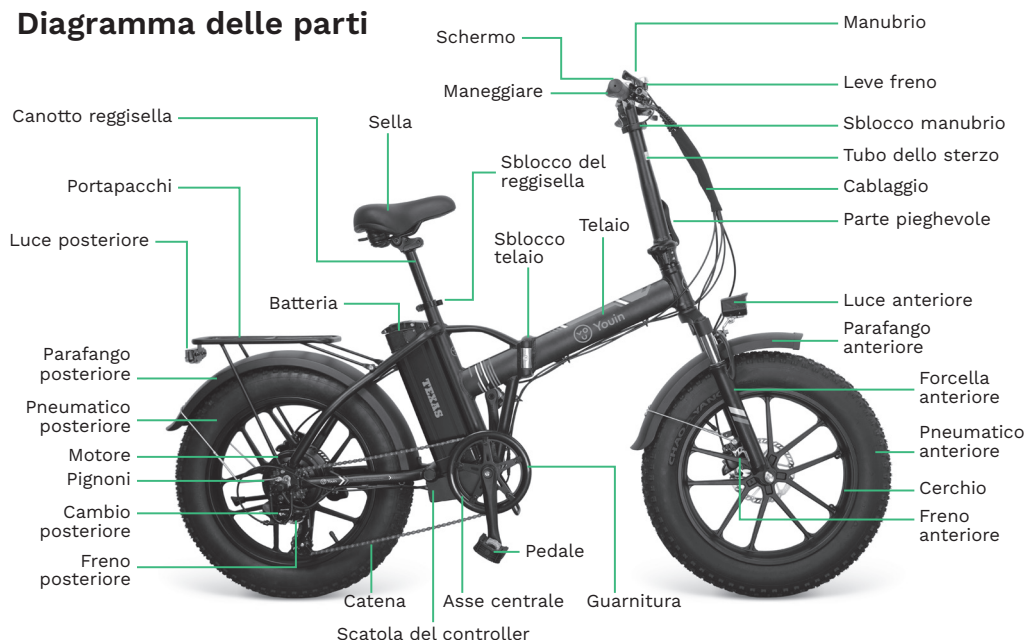

Schema elettrico

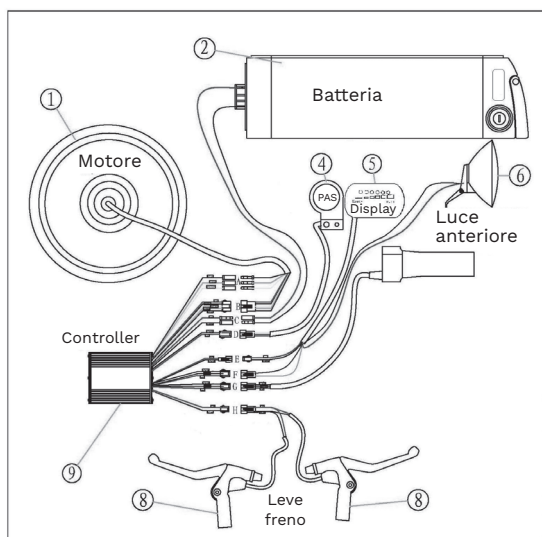

Informazioni tecniche

Specifiche tecniche

| | |
|------------------------------|---------------------------------------|
| Motore/batteria | 36V 250W / 36V 10.4Ah |
| Velocità massima / autonomia | 25 km-h / 35-45 km |
| Cerchione | 20" / Cerchio in lega a doppia parete |
| Guarnitura | Prowheel PRO-546PP |
| Leva del cambio | Shimano TOURNEY |
| Pneumatici | Chaoyang K1167 |
| Freno | Shimano MT-200 freno idraulico 160mm |
| Sella | Justek |
| Portafoto | 20" lega pieghevole |
| Pignoni | Shimano 7-SPEED |
| Catene | KMC |
| Parafango | Plastica |
| Forcella anteriore | Sospensione (bloccabile) |
| Luce | 36V schermo controllabile |
| Deragliatore posteriore | Shimano TOURNEY |
| Peso netto/carico massimo | 27 kg. / 120 kg |

Sicurezza

Usa suggerimenti

Questa bicicletta elettrica è progettata per trasportare una sola persona in ogni utilizzo. Condiziona la tua bicicletta se vuoi trasportare bagagli e cerca di non superare il carico massimo per cui è stata progettata (120 kg).

Il mancato rispetto dei consigli di sicurezza o le attività che vanno oltre l'uso previsto, come scendere gradini, eseguire acrobazie o eseguire riparazioni improprie, esonerano sia il produttore che il rivenditore da ogni responsabilità.

Si consiglia di indossare sempre il casco. In caso di guida notturna, assicurarsi di accendere le luci e, se possibile, indossare anche una fascia o un giubbotto catarifrangente.

Ricordati di pulire regolarmente la tua bici. Per fare ciò, evitare l'uso di acqua pressurizzata, poiché i componenti elettronici possono bagnarsi, causando malfunzionamenti e persino lesioni personali.

Pulire accuratamente le superfici verniciate, le parti in plastica e i componenti elettronici. Non utilizzare mai prodotti abrasivi come acqua di mare, salnitro, soda, ecc.

Sicurezza

Prima di ogni utilizzo

Prima di ogni corsa, dovresti controllare che i freni siano sicuri e funzionino correttamente. Il manubrio e il reggisella devono essere nella posizione corretta e fissati saldamente. Le ruote devono avere una pressione sufficiente e tutti i dadi e i bulloni devono essere ben serrati. La batteria deve avere una carica sufficiente per l'uso che le daremo.

Controlli periodici (ogni 1-2 mesi)

Questi controlli garantiscono il perfetto stato della e-bike e un funzionamento ottimale.

- 1- Verificare che le saldature su telaio e forcella siano in buono stato e non presentino segni di corrosione.
- 2- Verificare che i freni anteriori e posteriori siano fissati al telaio e frenare efficacemente.
- 3- Controllare la pressione dei pneumatici e la profondità del battistrada.
- 4- Verificare che i cerchi siano ben fissati e non abbiano raggi allentati o rotti.
- 5- Verificare che il manubrio e il reggisella siano ben inseriti e ben serrati.
- 6- Verificare che i cavi siano sufficientemente ingrassati e che non abbiano ostacoli nel loro percorso.
- 7- Verificare che la batteria sia sufficientemente carica.

Funzionamento

Schermo

Pulsante per alzare il PAS e accendere/spengere la luce anteriore

Tasto ON/OFF e cambio modalità

Il pulsante abbassa il PAS e attiva la modalità di accompagnamento

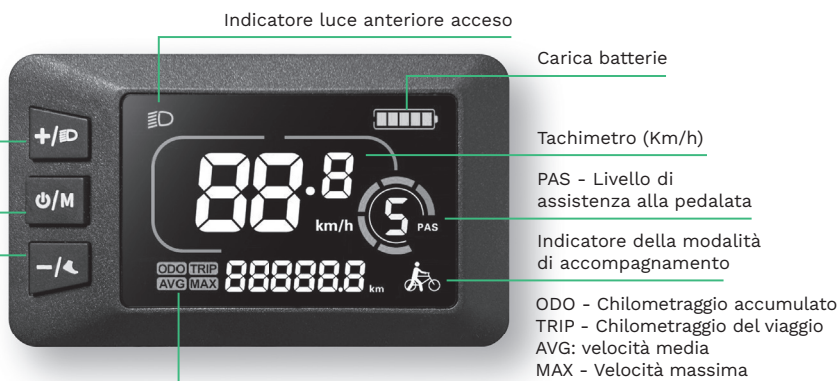

Sistema acceso/spento

Tieni premuto **ON/OFF** per alcuni secondi per accendere il tuo You-ride Texas. Premere **ON/OFF** di nuovo a lungo per spegnerlo.

Funzionamento

Modifica le informazioni sullo schermo

Premere brevemente **U/M** per modificare le informazioni sullo schermo. È possibile alternare tra le seguenti informazioni:

ODO - Chilometraggio accumulato / **TRIP** - Chilometraggio percorso / **AVG** - Velocità media / **MAX** - Velocità massima / **V** - Volt / **W** - Watt / **A** - Amperaggio / **Tempo di percorrenza**

Regolazione del livello PAS

Premere **+ / D** o **- / L** per regolare il livello di pedalata assistita.

Modalità di accompagnamento

Se tieni premuto il pulsante **- / L** per 3 secondi, avvierà il motore a una velocità costante di 6 km/h per trasportare la bici senza sforzo mentre cammini accanto ad essa. Premendo il freno si disattiva la modalità di accompagnamento.

Non usarlo se siamo montati su di esso. Si consiglia di non abusare di tale assistenza, soprattutto su pendii lunghi o molto ripidi.

Luce anteriore accesa/spenta

Premere a lungo **+ / D** per 3 secondi per accendere la luce anteriore. Premere di nuovo **+ / D** a lungo per spegnerlo.

Luce posteriore accesa/spenta

La luce posteriore si accende direttamente dal pulsante di accensione sottostante.

La luce posteriore funziona con 2 batterie AAA, tirare la linguetta inferiore per rimuovere il modulo e accedervi per cambiarle quando si esaurisce la batteria.

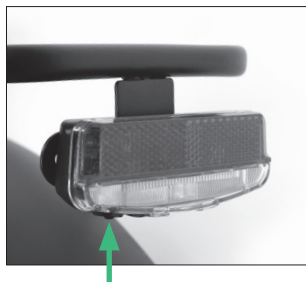

Forcella anteriore

Nella forcella anteriore è possibile bloccare o sbloccare la sospensione (immagine 1) e regolarne la pressione (immagine 2).



immagine 1



immagine 2

Funzionamento

Carica batterie

Quando finisci il viaggio o la batteria si sta esaurendo, carica immediatamente.

I metodi di ricarica possono essere suddivisi in due tipi: uno consiste nell'estrarre la batteria e poi caricarla, l'altro consiste nel caricare la batteria direttamente sulla bicicletta elettrica.

Collegare prima il caricabatterie alla porta di ricarica della batteria (senza collegarlo alla presa) e poi alla rete elettrica. Collegalo a un alimentatore 220V / 50-60Hz.

C'è un indicatore LED sull'alimentatore. Il LED è rosso quando la batteria è in carica. Il LED diventa verde quando la batteria è completamente carica.

Tempo di ricarica consigliato: 5-6 ore.



Dopo la ricarica, scollegare prima la spina di ingresso (dalla presa a muro), quindi scollegare la spina di uscita (dalla bici). Il caricabatterie deve avere una tensione costante. La tensione fluttuante o l'alimentazione fluttuante di qualsiasi tipo possono danneggiare le celle di accumulo della batteria.

Controllo della batteria prima del primo utilizzo

AVVERTIMENTO

- La batteria viene fornita parzialmente carica. Per garantire la piena capacità della batteria, caricarla completamente prima di utilizzarla per la prima volta.

Cura della batteria

- Anche con la cura adeguata, le batterie ricaricabili non durano per sempre. Ogni volta che la batteria viene scaricata e successivamente ricaricata, la sua capacità relativa diminuisce di qualche punto percentuale. Puoi massimizzare la durata della tua batteria seguendo le istruzioni in questa guida. La batteria deve essere completamente caricata immediatamente al ricevimento per l'intero tempo di ricarica consigliato.

- Per una carica completa al 100%, lasciare la batteria sul caricabatterie per un'ora intera dopo che la spia sul caricabatterie diventa verde.

- Le batterie agli ioni di litio non hanno "memoria". I cicli di carica/scarica parziali non danneggeranno la capacità o le prestazioni delle batterie.

- La capacità di uscita nominale di una batteria è misurata a 25°C. Qualsiasi variazione di questa temperatura altererà le prestazioni della batteria e ne ridurrà la durata prevista. Le alte temperature riducono in particolare la durata complessiva della batteria e il tempo di funzionamento.

- Accertarsi sempre di portare l'interruttore di accensione della bicicletta su "OFF"

Funcionamiento

dopo ogni utilizzo. Se si lascia l'interruttore di alimentazione in posizione "ON" o se la bicicletta elettrica non è stata caricata per un periodo di tempo prolungato, la batteria potrebbe raggiungere un punto in cui non reggerà più la carica.

Avviso di riciclaggio

Le apparecchiature elettriche ed elettroniche e le batterie contengono materiali, componenti e sostanze che possono essere dannosi per l'utente e per l'ambiente, purché i materiali di scarto (rifiuti di apparecchiature elettriche ed elettroniche e batterie) non siano gestiti correttamente.

Le apparecchiature elettriche ed elettroniche e le batterie sono contrassegnate con il cestino barrato, come mostrato di seguito. Questo simbolo significa che le vecchie apparecchiature elettriche ed elettroniche e le batterie non devono essere gettate via; devono essere rimossi separatamente.

In qualità di utente finale, è necessario che tu consegni le batterie esauste agli appositi punti di raccolta. In questo modo vi assicurate che le batterie vengano riciclate in conformità con la normativa e non causino alcun danno ambientale.



YOUmove

YOUup

YOUdown

YOUfold

YOUtravel

YOUrule

Obrigado por escolher o nosso produto.
Divirta-se com esta bicicleta elétrica.

Conteúdo

Montagem de bicicleta

| | |
|--|----|
| Implante o Produto. | 44 |
| Insira, destrave e remova a bateria. | 44 |

Informação técnica

| | |
|--------------------------------------|----|
| Diagrama de peças. | 45 |
| Diagrama de fiação. | 45 |
| As especificações técnicas | 46 |

Segurança

| | |
|--|----|
| Use dicas. | 46 |
| Antes de cada uso. | 47 |
| Controles periódicos (a cada 1-2 meses). | 47 |

Funcionamento

| | |
|--|----|
| Tela | 47 |
| Garfo dianteiro. | 48 |
| Carga da bateria. | 49 |
| Verificar a bateria antes de usá-la pela primeira vez. | 49 |

| | |
|-------------------------------------|-----------|
| Aviso de Reciclagem. | 50 |
|-------------------------------------|-----------|

Montagem de bicicleta

Implantar o produto

- 1- Pegue o assento e o guidão. Gire a metade dianteira do quadro para frente em torno da dobradiça até que a roda dianteira esteja na posição de condução.
- 2- Gire a alavanca para frente e feche-a para que a estrutura fique segura. Quando quiser dobrar a moldura novamente deve-se empurrar o parafuso de travamento para abrir a alavanca (imagem 1).
- 3- Gire os pedais para a posição horizontal (imagem 2).
- 4- Eleve o guidão até a posição vertical e feche sua alavanca de travamento (imagem 3). Quando quiser dobrar o guidão novamente, você deve puxar o parafuso de travamento para abrir a alavanca.
- 5- Posicione o guidão e o selim na altura desejada (imagem 4 e 5).



Imagem 1



Imagem 2

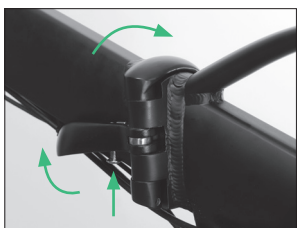

Imagem 3

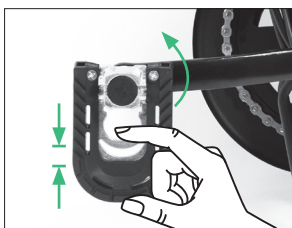

Imagem 4



Imagem 5

Insira, destrave e remova a bateria

- 1- Insira a chave no buraco da fechadura.
- 2- Gire a chave de ignição para a posição ON ao usar a bicicleta elétrica.
- 3- Gire a chave de ignição para a posição OFF quando parar de usar a bicicleta elétrica.
- 4- Pressione e gire a chave de ignição para UNLOCK para destravar a bateria para remoção.



Informação técnica

Diagrama de peças



Diagrama de fiação

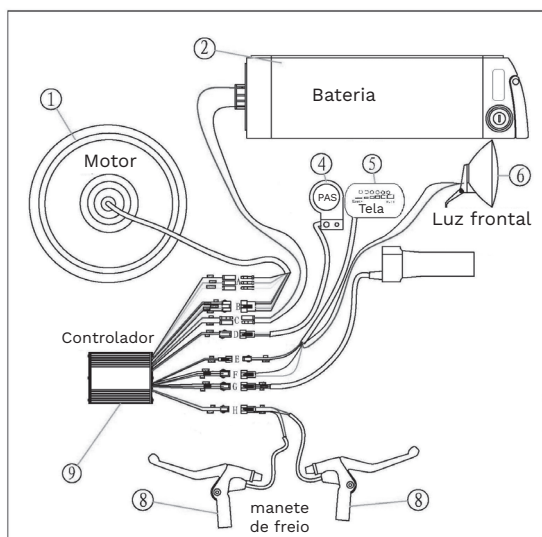

Informação técnica

Especificações técnicas

| | |
|-------------------------------|---------------------------------------|
| Motor / bateria | 36V 250W / 36V 10.4Ah |
| Velocidade máxima / autonomia | 25 km-h / 35-45 km |
| Roda / aro | 20" / Aro de parede dupla de liga |
| Pedivela | Prowheel PRO-546PP |
| Alavanca de velocidades | Shimano TOURNEY |
| Pneus | Chaoyang K1167 |
| Freio | Shimano MT-200 freio hidráulico 160mm |
| Selim | Justek |
| Quadro | 20" liga dobrável |
| Pinhões | Shimano 7-SPEED |
| Correntes | KMC |
| Guarda-lamas | Plástico |
| Garfo dianteiro | Suspensão (bloqueável) |
| Leve | 36V controlável por tela |
| Desviador traseiro | Shimano TOURNEY |
| Peso líquido / carga máxima | 27 kg. / 120 kg |

Segurança

Use dicas

Esta bicicleta elétrica foi projetada para transportar uma única pessoa em cada uso. Condicione a sua bicicleta se pretender transportar bagagem e procure não ultrapassar a carga máxima para a qual foi concebida (120 kg).

O não cumprimento dos conselhos de segurança ou atividades que vão além do uso pretendido, como descer degraus, realizar acrobacias ou fazer reparos inadequados, isentarão o fabricante e o revendedor de qualquer responsabilidade.

Recomenda-se sempre usar capacete. No caso de dirigir à noite, certifique-se de acender as luzes e, se possível, use também uma faixa ou colete refletivo.

Lembre-se de limpar sua bicicleta regularmente. Para isso, evite o uso de água pressurizada, pois os componentes eletrônicos podem se molhar, o que pode causar mau funcionamento e até mesmo ferimentos.

Limpe cuidadosamente as superfícies pintadas, peças plásticas e componentes eletrônicos. Nunca use produtos abrasivos como água do mar, salitre, soda, etc.

Segurança

Antes de cada uso

Antes de cada passeio, você deve verificar se os freios estão seguros e funcionando corretamente. O guidão e o espigão do selim devem estar na posição correta e firmemente fixados. As rodas devem ter pressão suficiente e todas as porcas e parafusos devem estar bem apertados. A bateria deve ter carga suficiente para o uso que vamos dar.

Controles periódicos (a cada 1-2 meses)

Esses controles garantem o perfeito estado da e-bike e o funcionamento ideal.

- 1- Verifique se as soldas do quadro e garfo estão em boas condições e não apresentam sinais de corrosão.
- 2- Verifique se os freios dianteiro e traseiro estão presos ao chassi e freie de forma eficaz.
- 3- Verifique a pressão dos pneus e a profundidade do piso.
- 4- Verifique se os aros estão bem fixados e não possuem raios soltos ou quebrados.
- 5- Verifique se o guidão e o espigão do selim estão bem inseridos e bem apertados.
- 6- Verifique se os cabos estão suficientemente lubrificados e se não há obstáculos em seu caminho.
- 7- Verifique se a bateria está suficientemente carregada.

Funcionamento

Tela



Sistema ligado/desligado

Mantenha pressionado **O/M** por alguns segundos para ligar seu You-ride Texas. Pressione e segure **O/M** novamente para desligá-lo.

Funcionamento

Alterar as informações na tela

Pulsa brevemente **U/M** para alterar as informações na tela. Você pode alternar entre as seguintes informações:

ODO - Quilometragem acumulada / **TRIP** - Quilometragem da viagem / **AVG** - Velocidade média / **MAX** - Velocidade máxima / **V** - Volts / **W** - Watts / **A** - Amperagem / **Tempo de viagem**

Ajuste de nível PAS

Pressione **+ /** ou **- /** para ajustar o nível de assistência do pedal.

Modo de acompanhamento

Se você pressionar e segurar o botão **- /** por 3 segundos, ele ligará o motor a uma velocidade constante de 6 km/h para transportar a bicicleta sem esforço enquanto caminha ao lado dela. Pressionar o freio desativará o modo de acompanhamento.

Não o use se estivermos montados nele. Recomendamos não abusar dessa assistência, principalmente em declives longos ou muito íngremes.

Luz dianteira ligada/desligada

Pressione e segure **+ /** por 3 segundos para acender a luz frontal. Pressione e segure **+ /** novamente para desligá-lo.

Luz traseira ligada/desligada

A luz traseira é ligada diretamente no botão liga / desliga abaixo dela.

A luz traseira funciona com 2 pilhas AAA, puxe a aba inferior para remover o módulo e acesse-as para trocá-las quando ficar sem bateria.



Garfo dianteiro

No garfo dianteiro você pode travar ou destravar a suspensão (imagem 1) e ajustar sua pressão (imagem 2).



Imagem 1



Imagem 2

Funcionamento

Carga da bateria

Quando terminar a viagem ou a bateria estiver fraca, carregue-a imediatamente.

Os métodos de carregamento podem ser divididos em dois tipos: um é retirar a bateria e depois carregá-la, o outro é carregar a bateria diretamente na bicicleta elétrica.

Primeiro conecte o carregador à porta de carregamento da bateria (sem conectá-lo à tomada) e depois à rede elétrica. Conecte-o a uma fonte de alimentação de 220V / 50-60Hz.

Há um indicador LED na fonte de alimentação. O LED fica vermelho quando a bateria está carregando. O LED fica verde quando a bateria está totalmente carregada. Tempo de carregamento recomendado: 5-6 horas.



Após o carregamento, desconecte primeiro o plugue de entrada (da tomada de parede) e, em seguida, desconecte o plugue de saída (da bicicleta). O carregador de bateria deve ter tensão constante. Tensão flutuante ou fonte de alimentação flutuante de qualquer tipo pode danificar as células de armazenamento da bateria.

Verificando a bateria antes de usá-la pela primeira vez

AVISO

- A bateria é fornecida parcialmente carregada. Para garantir a capacidade total da bateria, carregue-a totalmente antes de usá-la pela primeira vez.

Cuidados com a bateria

- Mesmo com os devidos cuidados, as baterias recarregáveis não duram para sempre. Cada vez que a bateria é descarregada e posteriormente recarregada, sua capacidade relativa diminui em alguns por cento. Você pode maximizar a vida útil da bateria seguindo as instruções deste guia. A bateria deve ser totalmente carregada imediatamente após o recebimento pelo tempo de carregamento total recomendado
- Para uma carga completa de 100%, deixe a bateria no carregador por uma hora inteira após a luz indicadora no carregador ficar verde.
- As baterias de íons de lítio não têm “memória”. Os ciclos parciais de carga/descarga não prejudicarão a capacidade ou o desempenho das baterias.
- A capacidade nominal de saída de uma bateria é medida a 25°C. Qualquer variação nesta temperatura alterará o desempenho da bateria e reduzirá sua vida útil. As altas temperaturas reduzem especialmente a vida útil geral da bateria e o tempo de operação.
- Certifique-se sempre de colocar o interruptor de ignição da bicicleta em “OFF” após

Funcionamento

cada uso. Se você deixar o botão liga/desliga na posição “ON” ou sua bicicleta elétrica não for carregada por um longo período de tempo, a bateria pode chegar a um ponto em que não reterá mais a carga.

Aviso de Reciclagem

Os equipamentos elétricos e eletrônicos e as baterias contêm materiais, componentes e substâncias que podem ser prejudiciais a você e ao meio ambiente, desde que os materiais residuais (resíduos de equipamentos elétricos e eletrônicos e baterias) não sejam gerenciados corretamente.

Os equipamentos elétricos e eletrônicos e as baterias são marcados com a lixeira riscada, conforme mostrado abaixo. Este símbolo significa que equipamentos elétricos e eletrônicos antigos e baterias não devem ser jogados fora; eles devem ser removidos separadamente.

Como usuário final, é necessário que você entregue as baterias gastas nos pontos de coleta apropriados. Dessa forma, você garante que as baterias sejam recicladas de acordo com a legislação e não causem danos ao meio ambiente.



IOTECNIA

DECLARATION DE CONFORMITE · DECLARACIÓN DE CONFORMIDAD · DECLARAÇÃO DE CONFORMIDADE · DECLARATION OF CONFORMITY · DICHIARAZIONE DI CONFORMITÀ

Distributeur et représentant autorisé du fabricant:
Distribuidor y representante autorizado del fabricante:
Distribuidor e representante autorizado do fabricante:
Distributor & manufacturer authorized representative:
Distributore e rappresentante autorizzato del produttore:

IOTECNIA, S.L.
C/ Puig dels Tudons, 6
Pol. Ind. Santiga -Barberà del Vallès
(08210) Barcelona - SPAIN
Tel: 93 719 18 11
Fax: 93 729 25 11

Adresse / Dirección / Direção / Address / Indirizzo:

NIF / VAT:

ES-B16729725

Par la présente IOTECNIA, S.L. déclare que ces appareils son conformes aux exigences essentielles et aux autres dispositions pertinentes de les directives 2014/30/EU (EMC), 2014/35/EU (LVD), 2011/65/EU (RoHS) et 2006/42/EC (MD)

Por medio de la presente IOTECNIA, S.L. declara que estos equipos cumplen con los requisitos esenciales y cualesquiera otras disposiciones aplicables o exigibles de las Directivas 2014/30/EU (EMC), 2014/35/EU (LVD), 2011/65/EU (RoHS) y 2006/42/EC (MD)

IOTECNIA, S.L. declara que este equipamento está conforme com os requisitos essenciais e outras disposições da Directivas 2014/30/EU (EMC), 2014/35/EU (LVD), 2011/65/EU (RoHS) y 2006/42/EC (MD)

IOTECNIA, S.L. declares that these equipments are in compliance with the essential requirements and other relevant provisions of Directives 2014/30/EU (EMC), 2014/35/EU (LVD), 2011/65/EU (RoHS) and 2006/42/EC (MD)

Attraverso questo IOTECNIA, S.L. dichiara che questa apparecchiatura è conforme ai requisiti essenziali e qualsiasi altra disposizione applicabile delle Direttive 2014/30/EU (EMC), 2014/35/EU (LVD), 2011/65/EU (RoHS) e 2006/42/EC (MD)

Description / Descripción / Descrição / Description / Descrizione: ELECTRIC BIKE

Référence / Referencia / Referencia / Referente / Codice: BK1201 & BK1201B

Marque / Marca / Marca / Mark / Marchio: YOUIN

Avec les normes ou autres documents normatifs:
Con las normas u otros documentos normativos:
Com as normas ou outros documentos normativos:
With the standard or other normative documents:
Con gli standard o altri documenti normativi:

| | |
|---------------------------------|---------------------------|
| EN ISO 12100:2010 | RoHS: |
| EN 15194:2017 | IEC 62321-2:2013 |
| EN 55014-1:2017 | IEC 62321-3-1:2013 |
| EN IEC 61000-3-2:2019 | IEC 62321-4: 2013+A1:2017 |
| EN 61000-3-3:2013 | IEC 62321-5: 2013 |
| EN 55014-2:2015 (IEC 61000-4-2; | IEC 62321-6:2015 |
| IEC 61000-4-3; IEC 61000-4-4; | IEC 62321-7-1:2015 |
| IEC 61000-4-5; IEC 61000-4-6; | IEC 62321-7-2:2017 |
| IEC 61000-4-11) | IEC 62321-8:2017 |



Angels Montané
Legal Representative

Barcelona, 01/01/2023





Séparez les éléments avant de trier